

NUM'axes

Nature & Technologies

CANIFUGUE



Guide d'utilisation	Fr - 3
User's guide	Gb - 19
Manual de instrucciones	Es - 35
Gebrauchsanleitung	D - 51
Manuale d'uso	It - 67



DECLARATION « CE « DE CONFORMITE
Directive R&TTE 1999/5/CE

NUM'AXES

déclare que / *declares that*
le collier anti-fugue / *the pet fencing system*

CANIFUGUE

satisfait à toutes les dispositions de la Directive
complies to all dispositions of the European Council

n° 1999/5/CE du 07/04/99 du Conseil Européen
Directives below nr 1999/5/CE of 07/04/99

et est conforme aux normes suivantes
and complies with standards below

EN 300 330-2

ETS 300 683 Ed.97

EN 60335-1 : 1994 / A11 : 1995 / A1 + A12 : 1996 / A13 + A14 : 1998

CE 0536

NUM'AXES

745 rue de la Bergeresse - ZAC des Aulnaies - BP 30157
45161 OLIVET CEDEX - FRANCE
Tél. : +33 (0)2 38 63 64 40 / Fax : +33 (0)2 38 63 31 00

Nous vous remercions d'avoir choisi un appareil de la gamme **NUM'AXES**. Veuillez avant d'utiliser le **CANIFUGUE** lire attentivement les explications de ce guide que vous conserverez pour toute référence ultérieure.

Avant la mise en service du collier CANIFUGUE, il est recommandé de faire examiner votre chien par un vétérinaire afin de vérifier qu'il n'y a pas de contre-indications. Vérifiez régulièrement le cou de votre chien car les frottements répétés des électrodes sur la peau peuvent parfois provoquer des irritations. Dans ce cas, retirez-lui le collier jusqu'à disparition complète. Ce produit comporte 8 niveaux de stimulations, commencez toujours par le niveau le plus faible et déterminez le niveau d'intensité à partir duquel votre chien réagit en augmentant progressivement.

Table des matières

• Avant propos	3	Méthode et pédagogie	
Procédure d'utilisation		• L'initiation au collier anti-fugue	12
• Composition de la fourniture	4	Conseils et formation	
• Principe de fonctionnement du CANIFUGUE	5	• Pour obtenir les meilleures performances	13
• Installation du système anti-fugue	5	• Précautions d'emploi	14
• Mise en/hors service	7	• Entretien	15
• Réglage de la portée des ondes	8	• En cas de dysfonctionnement	15
• Réglage de l'intensité des stimulations	10	• Garantie	16
• Remplacement de la pile du collier	11	• Conditions de garantie	16
• Changement des électrodes	11	• Caractéristiques techniques	17
• Contrôle du fonctionnement de votre CANIFUGUE	11	• Accessoires et pièces détachées	18
		• Recyclage de votre appareil en fin de vie	18

CANIFUGUE : avant-propos

La complexité qui règne entre l'homme et son chien est primordiale. Cependant, l'animal est souvent guidé par ses instincts naturels et déroge aux règles que lui a enseignées son maître, provoquant plaintes pour vagabondage et dégâts tels que : détériorations de parterres de fleurs, plongeon dans la piscine... Plus dramatique, il peut être victime ou à l'origine d'un accident de la route. L'ensemble anti-fugue **CANIFUGUE** est une technique moderne et très efficace, permettant de maintenir un ou plusieurs chiens en toute liberté dans un périmètre clôturé ou non que vous définissez.

● Composition de la fourniture

En ouvrant l'emballage, vous trouvez :

- 1 boîtier émetteur
- 1 bloc d'alimentation (ou adaptateur)
- 1 collier récepteur équipé d'électrodes courtes et d'une sangle
- 1 jeu d'électrodes longues
- 1 pile 3 volts type CR2
- 1 lampe de test
- 1 bobine de fil d'antenne 0,75 mm² (100 mètres)
- 1 kit de connexion comprenant 3 connecteurs de liaison « fil d'antenne » et 1 connecteur de liaison « émetteur »
- 1 lot de 10 fanions
- 1 CD-ROM
- Ce guide d'utilisation

Schéma 1
Boîtier émetteur



Schéma 2
Collier récepteur
(vue de dessous)



Schéma 3
Collier récepteur
(vue de dessus)

● Principe de fonctionnement du CANIFUGUE

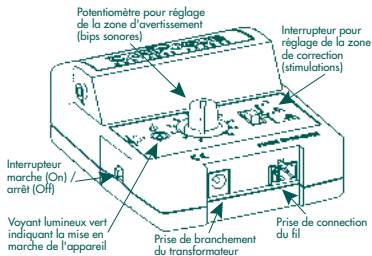
Vous choisissez de délimiter l'espace de jeu de votre chien en installant un fil posé au sol, enterré ou aérien, appelé fil d'antenne. Ce fil est parcouru par un signal provenant du boîtier émetteur.

Lorsque votre chien, équipé de son collier récepteur placé autour du cou, s'approche de cette limite, il est prévenu dans un premier temps par un signal sonore qu'il se trouve trop proche d'une zone que vous lui avez interdite ; s'il continue de s'approcher, il recevra des stimulations. Votre chien doit quitter cette zone pour ne plus recevoir de stimulations.

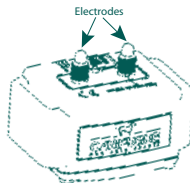
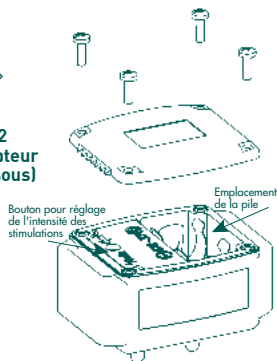
Le nombre de colliers récepteurs pour un même boîtier émetteur est illimité : vous pouvez garder en sécurité autant de chiens que vous le souhaitez dans la même zone.

Le **CANIFUGUE** est prévu pour vous donner entière satisfaction avec un fil d'antenne d'une longueur maximale de 400 mètres linéaires (équivalant à un terrain au carré de 1 hectare). Au-delà de cette longueur de fil d'antenne, le **CANIFUGUE** fonctionnera toujours, mais les zones d'avertissement et de stimulations seront sensiblement réduites.

● Installation du système anti-fugue

➤ Le boîtier émetteur :

- Le boîtier émetteur doit impérativement être installé à l'abri des intempéries : il résiste aux différences de températures, mais il craint l'eau.
- Fixez l'émetteur sur un mur intérieur et proche d'une alimentation électrique (220 volts).
- Branchez la fiche d'alimentation de l'adaptateur au boîtier émetteur puis la prise au secteur (cf. schéma n° 1).

➤ Le fil d'antenne :

Pour que le système fonctionne, le fil doit être raccordé à l'émetteur et former une boucle ininterrompue. Les fils doivent toujours être à plus de 2 m d'écart l'un de l'autre sinon le signal risque de s'annuler.

On peut utiliser indifféremment et en même temps du fil de 0,75 mm² ou de 1,5 mm².

Au départ de l'émetteur, déroulez le fil sur la périphérie de votre propriété. Pour sortir le câble de votre garage ou de votre abri de jardin, faites-le passer par un soupirail, une fenêtre, une porte...

Le fil peut être posé à même le sol, enterré (**maximum 10cm de profondeur**) ou fixé sur une clôture non métallique ou un mur existant (hauteur maxi : 0,50 m par rapport au sol). Le fil ne doit pas être tendu car les variations de températures peuvent le faire se dilater ou se contracter. Le fil doit être à plus de 2 m d'un portail métallique et à plus d'un mètre d'un grillage métallique. Le fil ne doit pas être parallèle à un câble électrique. La distance entre le fil et le câble électrique doit être d'au moins 3 m afin d'éviter toutes interférences.

Si vous avez besoin de plus de 100 m de fil d'antenne, vous devrez raccorder les différentes longueurs de fil grâce aux connecteurs prévus à cet effet (il n'est pas nécessaire de dénuder le fil).

Pour que votre chien ne reçoive pas de stimulations dans certaines zones de la propriété (ex. : passage entre l'émetteur situé dans le garage et le fil déposé en bordure de propriété), il faut torsader le câble « aller » avec le câble « retour » : les torsades annulent l'émission d'ondes (cf. schéma n° 4).

Vous pouvez vous procurer une bobine de fil déjà torsadé auprès de NUM'AXES ou de votre distributeur.

Dans les angles : préférez un rayon assez grand à un angle droit. La boucle terminée et de retour à l'émetteur, vous devez dénuder les deux extrémités du fil afin de les raccorder au connecteur de liaison émetteur (2 vis du connecteur). Insérez ce connecteur dans la partie correspondante de l'émetteur (le connecteur est orienté : si vous n'arrivez pas à l'insérer, tournez-le d'un demi-tour) (cf. schéma n° 1).

➤ Les fanions

Ils permettent au chien de bien visualiser la zone dans laquelle il peut circuler librement et les limites qu'il ne doit pas franchir. Il est recommandé de placer les fanions en limite intérieure de la zone d'avertissement sonore et assez rapprochés les uns des autres.

Une fois que votre chien sera familiarisé avec les limites à ne pas franchir, les fanions pourront être retirés.

Avant de commencer l'installation de votre **CANIFUGUE**, il peut être utile de faire un croquis de votre terrain et d'y reporter notamment l'emplacement des connecteurs de fil d'antenne.

Sur simple demande et si vous nous faites parvenir par fax ou par courrier un plan de votre terrain, nous vous enverrons par retour une implantation type pour l'installation de votre **CANIFUGUE**.

Schéma 4
exemple d'installation**SYSTEME AUTOMATIQUE**

Dès que l'animal porteur du collier franchit la zone protégée, il est averti par un bip sonore.

S'il continue d'avancer, il reçoit une stimulation.

Le fil est posé au sol, enterré ou aérien. Pour que le système fonctionne, le fil doit former une boucle ininterrompue. Les fils doivent être à au moins 2 m l'un de l'autre sinon le signal s'annule.

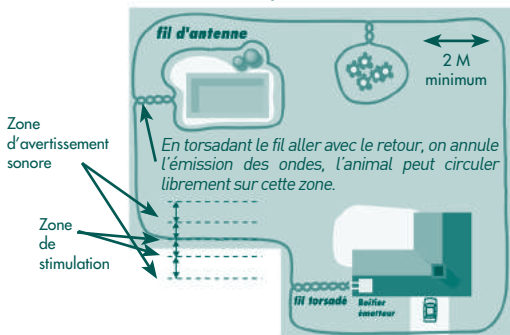

● Mise en/hors service

➤ Mise en service

• Le boîtier émetteur

Mettre l'émetteur en position « marche » (On) en utilisant l'interrupteur situé sur le côté gauche du boîtier : un voyant vert s'allume (cf. schéma n° 1).

• Le collier récepteur

Mise en place de la pile : Dévissez les 4 vis à empreintes cruciformes de la trappe à pile (cf. schéma n° 2), insérez la pile (type CR2) en respectant la polarité indiquée près du logement de la pile. Un signal sonore est émis, indiquant la mise en service du collier.

Contrôlez la présence du joint d'étanchéité situé dans la rainure de la trappe à pile.

Avant de revisser les 4 vis, plaquez la sangle contre la trappe à pile en tirant dessus.

Serrez modérément les 4 vis à l'aide d'un tournevis cruciforme.

➤ Mise hors service

Dans le cas d'une non utilisation prolongée du collier anti-fugue, il est nécessaire de retirer la pile de son logement.

Dans le cas où vous souhaitez faire sortir votre chien de la propriété, il est conseillé de lui ôter le collier récepteur. Vous pouvez aussi mettre le boîtier émetteur en position « arrêt » (Off), le voyant vert s'éteint (cf. schéma n° 1).

● Réglage de la portée des ondes (zones « avertissement » et « stimulation »)

A partir du boîtier émetteur, vous pouvez augmenter ou diminuer la largeur des zones d'avertissement et de stimulation, selon la configuration de votre terrain et la pose du fil d'antenne.

a) Une première zone d'avertissement (bips sonores)

Réglable de 6 mètres à 0,40 m (**environ**) de chaque côté du fil en utilisant le bouton central situé en façade de l'émetteur. Une graduation de 0 à 10 vous aide à définir la largeur de la zone selon vos besoins (0 = 0,40 m ; 10 = 6 m) (cf. schéma n° 1).

b) Une seconde zone de stimulations

Réglable suivant 3 positions fixes prédéfinies : environ 1,50 mètre .⋈, environ 0,80 mètre .⋈ et environ 0,30 mètre .⋈ de chaque côté du fil en utilisant le bouton à glissière situé à droite sur la façade de l'émetteur (cf. schéma n° 1).

NOTA: les distances de détection varient selon la longueur de fil déployée.

c) Validez les zones

Avant de libérer votre chien dans son espace de jeu, il faut définir et apprécier physiquement sur votre terrain l'espace de liberté que vous octroyez à votre animal.

Pour ce faire, fixez dans un premier temps chaque fil de la lampe test sous chacune des électrodes du collier récepteur, en les dévissant légèrement puis en les revisant de façon à pincer le fil de la lampe test.

Insérez la pile dans le logement du collier récepteur, puis mettez l'interrupteur « marche/arrêt » du boîtier émetteur en position « On ». Placez le bouton du potentiomètre sur la position « 10 » et l'interrupteur à glissière sur la position « .⋈ » (cf. schéma n° 1).

- Vérification de la zone « avertissement »









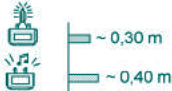

Placez-vous au centre de la zone de jeu de votre animal, en tenant le collier par la sangle à environ 30 cm du sol. Dirigez-vous ensuite vers le bord de votre propriété où se trouve le fil . A une distance d'environ 6 mètres du fil, vous devez entendre les bips

sonores émis par le collier récepteur. Si vous jugez cette distance trop importante, retournez au boîtier émetteur pour modifier les réglages. Tournez le bouton du potentiomètre vers une graduation inférieure (par exemple 6 ou 4) : vous diminuez alors cette zone d'avertissement. Vérifiez ce dernier réglage sur le terrain.

- Vérification de la zone «stimulation»

Idem au réglage précédent : lorsque vous entrez dans la zone de stimulation, la lampe test s'allume. Si vous jugez cette distance trop importante, retournez à l'endroit où se trouve le boîtier émetteur. Poussez l'interrupteur à glissière vers une graduation inférieure : vous diminuez alors cette zone de stimulation. Vérifiez ce dernier réglage sur le terrain.

Important : la largeur des zones varie suivant la longueur du fil de l'antenne qui est déployée sur le terrain. Plus le fil d'antenne est long, plus les zones s'en trouvent diminuées.

● Réglage de l'intensité des stimulations

Le collier **CANIFUGUE** est doté de 8 modes, lesquels vous permettent d'adapter au mieux le niveau de la stimulation au gabarit et à la sensibilité de votre chien.

Pour changer de mode, le collier doit être en service (pile dans son logement).

En ouvrant la trappe à pile, vous accédez au bouton-poussoir indiqué par une flèche (cf. schéma n° 2). Pour actionner ce bouton-poussoir, utilisez un objet pointu, comme par ex. la pointe d'un crayon. Le changement de mode se fait par appui et maintien sur le bouton-poussoir : un nombre de bips (de 1 à 8) est alors émis par le collier. Maintenir le bouton-poussoir enfoncé pour faire « défiler » les modes. Relâchez une fois le mode désiré atteint : le collier mémorise la configuration de votre choix.

Le tableau ci-contre indique le fonctionnement du **CANIFUGUE** en fonction du mode sélectionné :

Mode	Nbre de bips	Niveau de stimulation
1 2 3	1 2 3	Très faible (petit chien ou chien à caractère sensible)
4 5 6	4 5 6	Moyen (chien de taille moyenne ou chien à caractère normal)
7 8	7 8	Très fort (gros chien ou chien à caractère difficile)

NOTA: en sortie d'usine, votre **CANIFUGUE** est réglé sur le **mode 4**. N'hésitez pas à changer le mode en fonction de la sensibilité de votre chien.

Système sécurisé par 3 fonctions :

1) Rupture du fil d'antenne :

En cas de rupture du fil d'antenne (ou d'un défaut de connexion), le boîtier émetteur vous avertit de ce défaut de fonctionnement par un signal sonore.

2) Evacuation de la zone « avertissement » :

Après 20 secondes (environ) de présence continue de votre chien dans la zone d'avertissement, celui-ci sera invité à quitter cette zone par l'envoi de quelques brèves stimulations.

3) Evacuation de la zone « stimulation » :

Dans le cas où votre chien reste plus de 20 secondes environ dans la zone de stimulation, le système inhibe l'envoi de stimulations. Il reprend son fonctionnement normal lorsque votre chien quitte cette zone.

● Remplacement de la pile du collier

NUM'AXES vous recommande d'utiliser des piles du même modèle et de la même marque que celles qui vous ont été fournies lors de l'achat de votre produit. Des piles d'autres marques pourraient ne pas fonctionner ou ne pas être totalement compatibles avec votre produit.

Vous pouvez vous procurer les piles adéquates auprès de NUM'AXES ou de votre distributeur.

Dévissez les 4 vis de la trappe à pile, puis retirez la pile usagée. Insérez la pile neuve en respectant la polarité indiquée sur le boîtier plastique. Attention une mauvaise polarité risque d'endommager le collier. Un signal sonore est émis, indiquant la mise en service du collier. Si par inadvertance vous inversez la pile par rapport aux polarités indiquées, le collier n'émet aucun signal sonore. Repositionnez rapidement la pile.

NOTA : au remplacement de la pile, votre **CANIFUGUE** mémorise le mode que vous avez précédemment sélectionné.

NOTA : La première pile, sollicitée plus souvent pendant la période d'apprentissage du chien, dure parfois moins longtemps que les piles de rechange.

● Changement des électrodes

Avant de remplacer les électrodes, assurez-vous que vous avez bien mis hors service le collier (pile retirée de son logement).

Si votre chien a des poils longs et que les électrodes courtes montées en usine ne conviennent pas, dévissez ces électrodes et remplacez-les par les électrodes longues fournies avec les accessoires. **Un serrage manuel et modéré est suffisant.** N'utilisez pas de pince pour le serrage des électrodes : vous risquez d'endommager de façon irréversible le produit.

● Contrôle du fonctionnement de votre CANIFUGUE

➤ Vérification du bon fonctionnement

Vous pouvez à tout moment vérifier le bon fonctionnement de votre CANIFUGUE et visualiser ainsi, avec la lampe test, son principe de fonctionnement. **Avant d'effectuer cette vérification, assurez-vous que votre collier est hors service (pile retirée de son logement).** Vous pouvez alors mettre en contact la lampe test avec chacune des électrodes (faire une boucle autour de chacune des électrodes). Insérez la pile dans le collier. Alimentez l'émetteur (bloc d'alimentation branché au secteur et interrupteur en

position « marche » [On]). Approchez-vous du fil d'antenne. Vous devez entendre l'avertissement sonore puis, en vous approchant encore du fil d'antenne, voir la lampe test s'allumer. Votre appareil est en parfait état de fonctionnement.

Avant de débrancher la lampe test, prenez la précaution de retirer la pile !

➤ **Vérification du niveau de stimulation sélectionné**

Si vous le souhaitez, ou en fonction du changement de comportement de votre chien maintenant familiarisé au **CANIFUGUE**, vous pouvez vérifier le mode que vous avez sélectionné voilà quelque temps. Un appui bref sur le bouton-poussoir situé sous la trappe à pile vous permet d'activer le signal sonore, et de compter ainsi le nombre de bips correspondant au mode sélectionné (de 1 à 8 bips).

MÉTHODE ET PÉDAGOGIE

● **L'initiation au collier anti-fugue**

La période d'initiation peut commencer sur un jeune chien à partir de 6 mois, ayant reçu une éducation de base.

Ne pas mettre le collier sur un animal en mauvaise santé (problème cardiaque, épilepsie et autre...) ou ayant des troubles du comportement.

Une période d'adaptation au collier est nécessaire : laissez-lui le collier sans l'utiliser pendant quelques jours.

Ne brûlez pas les étapes

Afin que votre compagnon fasse très rapidement la relation entre la stimulation et sa faute, il est nécessaire d'attirer son attention, en le prévenant tout d'abord par le bip sonore : « zone d'avertissement sonore » puis ensuite par la stimulation : « zone de stimulations ». Les fanions lui permettent de bien visualiser le début de la zone d'avertissement sonore.

Encouragez-le par des caresses

Laissez votre compagnon faire son apprentissage seul au départ. Après le désagrément, dès qu'il s'apprête à obéir et à faire demi-tour, il est nécessaire de le caresser ; il comprendra plus rapidement et sa volonté d'obéir ne fera que s'accroître.

Lorsqu'il a bien assimilé le principe de la stimulation par rapport à sa faute, vous pouvez vaquer à vos occupations, tout en continuant à le féliciter plus tard, de façon à renforcer votre compagnon dans « l'idée d'obéir ».

● Pour obtenir les meilleures performances

➤ Ajustement et positionnement du collier

L'ajustement du collier autour du cou de votre chien est très important. De ce positionnement découle bonne la détection des fugues ainsi que la transmission des stimulations.

Orientez toujours le collier autour du cou du chien de la façon suivante : l'étiquette CANIFUGUE est visible, elle n'est pas en contact avec le poitrail du chien.

Pour une performance maximale de votre appareil, vous devez **assurer un bon contact entre le collier et la peau de votre chien** par un réglage judicieux de la sangle : si le collier est trop lâche, il ne fonctionnera pas correctement et le frottement répété risque d'irriter le cou de votre chien, s'il est trop serré votre chien sera gêné pour respirer. Si nécessaire, remplacez les électrodes courtes par les électrodes longues fournies (voir chapitre remplacement des électrodes).

➤ Vérifiez l'état de la pile du collier

Assurez-vous que la pile est suffisamment performante : c'est son état qui conditionne le bon fonctionnement du collier anti-fugue. Par température inférieure à 0°C, la pile est moins performante qu'à température ambiante.

➤ Vérifiez le serrage des électrodes

Avant chaque utilisation, assurez-vous que les deux électrodes sont bien serrées sur le boîtier.

Ce qu'il est impératif de respecter

- Ne pas déposer le fil d'antenne près de fils électriques, fils de téléphone, câbles d'antenne, antenne de télévision ou antenne parabole.
- En cas d'orage, débranchez du secteur le bloc d'alimentation de l'émetteur **et surtout le connecteur du fil d'antenne.**

● Précautions d'emploi

- Ne laissez pas l'ensemble **CANIFUGUE** à la portée des enfants.
- Evitez toute infiltration d'eau dans le collier lorsque celui-ci est ouvert (notamment au cours du remplacement de la pile) ainsi que dans le boîtier émetteur et dans le bloc d'alimentation.
- Enlevez la pile de son logement si vous pensez ne pas utiliser l'appareil pendant 3 mois ou plus.
- Ne jamais laisser de pile usagée dans le collier : elle peut fuir et endommager votre **CANIFUGUE**.
- Vérifiez soigneusement le fonctionnement de votre collier s'il n'a pas été utilisé pendant un certain temps.
- Contrôlez le serrage des électrodes avant chaque utilisation.
- Prenez soin de ne pas stocker ou ranger votre collier dans des endroits exposés à une température trop élevée comme la plage arrière d'une voiture.
- Avant la mise en place du collier, il est important de faire examiner votre compagnon par un vétérinaire afin qu'il soit jugé apte au port du collier anti-fugue.
- Le système s'active automatiquement dès que l'animal franchit la zone non autorisée. Cependant, malgré l'extrême fiabilité du produit, des déclenchements peuvent être provoqués non intentionnellement.
- Pour éviter des déclenchements intempestifs, nous déconseillons le port d'une médaille ou d'un collier métallique autour du cou de votre compagnon.
- Les frottements répétés des électrodes sur la peau de l'animal peuvent provoquer des irritations. Dans ce cas, retirez le collier jusqu'à disparition complète des signes d'irritation.
- Profitez de la pose ou du retrait du collier pour vérifier que le cou de votre chien ne présente aucune irritation.
- Ne laissez pas le collier sur votre chien pendant plus de 8 heures par jour et retirez-le lui lorsqu'il entre dans votre maison.
- Le système anti-fugue est une barrière virtuelle, il ne peut donc pas être considéré comme une barrière physique, immuable et infranchissable.

● Entretien

Ne pas utiliser de produits volatils tels diluant ou benzine pour nettoyer votre **CANIFUGUE**. Lavez le collier régulièrement à l'eau claire. Essuyez-le avec un linge doux. Afin d'en préserver l'étanchéité, il est fortement recommandé de changer le joint du collier chaque année.

● En cas de dysfonctionnement

- Avant d'attribuer une panne à votre appareil, prenez soin de relire ce guide et assurez-vous que le problème n'est pas dû à une pile trop faible ou à une erreur d'utilisation.
- En cas de problème, procédez à une réinitialisation en retirant la pile de son logement. Attendez quelques minutes, puis remettre la pile en respectant bien la polarité. Procédez à une vérification comme indiqué au chapitre « Contrôle du fonctionnement de votre **CANIFUGUE** ».
- Vérifiez l'ajustement du collier autour du cou de l'animal ; assurez-vous que les électrodes sont bien en contact avec sa peau. Si nécessaire, remplacez les électrodes courtes par les longues.
- Vérifiez le serrage des électrodes.
- Vérifiez l'état de la pile.
- Vérifiez que le fil est correctement connecté au boîtier émetteur.
- Vérifiez que le bloc d'alimentation est correctement connecté au boîtier émetteur puis au secteur.
- Vérifiez que l'interrupteur situé sur le côté du boîtier émetteur est en position « marche » (position On, voyant vert allumé).
- Si dans le temps vous rencontrez des problèmes de distance de détection, vérifiez le bon état du fil et des jonctions (oxydation).

Si le problème persiste, contactez le service Après-Vente **NUM'AXES au 02 38 63 64 40**. Avec l'aide de nos techniciens, de nombreux problèmes peuvent être résolus par téléphone.

Selon l'ampleur du dysfonctionnement, vous devrez peut-être retourner votre produit au Service Après-Vente NUM'AXES afin qu'il soit réparé et testé. **Ne retournez pas votre produit à votre distributeur.**

Retournez-le à l'adresse suivante :

NUM'AXES

ZAC des Aulnaies – 745 rue de la Bergeresse – BP 30157
45161 OLIVET CEDEX

Pour toutes réparations, le service après-vente a impérativement besoin :

- de votre produit complet
- de la preuve d'achat (facture ou ticket de caisse)

Si vous omettez l'un de ces éléments, le Service Après-Vente **NUM'AXES** vous facturera la réparation.

Une somme forfaitaire de 25 € TTC sera facturée en cas de retour SAV non justifié (par exemple pile hors service).

● Garantie

NUM'AXES garantit le produit contre les défauts de fabrication pendant les 2 années qui suivent l'acquisition. Les frais résultant du transport aller-retour du produit sont à la charge exclusive de l'acheteur.

● Conditions de garantie

1. La garantie sera assurée uniquement si la preuve d'achat (facture ou ticket de caisse) est présentée sans rature à **NUM'AXES**.
2. Cette garantie ne couvre aucun des points suivants :
 - le renouvellement de la pile
 - le renouvellement de la sangle
 - les risques de transport directs ou indirects liés au retour du produit chez **NUM'AXES**
 - l'endommagement du produit résultant :
 - de la négligence ou faute de l'utilisateur (ex. : morsures, cassures, fêlures)
 - d'une utilisation contraire aux instructions ou non prévue
 - de réparations faites par des réparateurs non agréés
 - la perte ou le vol.

3. Si le produit est reconnu défectueux, **NUM'AXES** le réparera ou l'échangera selon son choix.
4. **NUM'AXES** garantit le délai d'intervention de 48 heures (hors délais postaux).
5. **NUM'AXES** ne pourra être tenu pour responsable des dommages qui pourraient résulter d'une mauvaise utilisation ou d'une panne du produit.
6. **NUM'AXES** se réserve le droit de modifier les caractéristiques de ses produits en vue d'y apporter des améliorations techniques ou de respecter de nouvelles réglementations.
7. Les informations contenues dans ce guide peuvent faire l'objet de modifications sans préavis.
8. Photos et dessins non contractuels.

● Caractéristiques techniques

Boîtier Emetteur

Alimentation	220 V CA
Étanchéité	au ruissellement
Température d'utilisation	entre - 20°C et + 40°C
Dimensions L x H x P	90 mm x 46 mm x 113 mm

Collier Récepteur

Alimentation	1 pile lithium 3V type CR2
Autonomie	environ 6 mois en veille
Étanchéité	à l'immersion
Température d'utilisation	entre - 20°C et + 40°C
Niveaux d'intensité des stimulations	8
Dimensions L x H x P	58 mm x 34,5 mm x 41 mm
Poids	69 g (boîtier + pile + sangle)
Collier réglable à l'encolure	de 20 à 67 cm

Fil d'antenne

Diamètre	0,75 ou 1,50 mm ²
----------	------------------------------

● Accessoires et pièces détachées

Vous pouvez vous procurer les accessoires et pièces détachées à tout moment auprès de **NUM'AXES** ou de votre distributeur (collier supplémentaire, bobine de fil, piles, sangle...).

● Collecte et recyclage de votre appareil en fin de vie

Le pictogramme  apposé sur votre produit signifie que l'équipement ne peut être mêlé aux ordures ménagères.

Il doit être remis à un point de collecte approprié pour le traitement, la valorisation et le recyclage des déchets électroniques ou rapporté chez votre distributeur.

En adoptant cette démarche, vous faites un geste pour l'environnement, vous contribuez à la préservation des ressources naturelles et à la protection de la santé humaine.

Pour plus d'informations sur les lieux de collecte des équipements usagés, vous pouvez contacter votre mairie, le service des traitements de déchets ménagers ou nous retourner le produit.



745 rue de la Bergeresse – Z.A.C. des Aulnaies – BP 30157 - 45161 OLIVET CEDEX
Tél. + 33 (0)2 38 63 64 40 / Fax +33 (0)2 38 63 31 00
ventes@numaxes.com / www.numaxes.com

Thank you for choosing an appliance from the **NUM'AXES** range. Before using your **CANIFUGUE** please read the instructions in this guide carefully and keep it for future reference.

Before using CANIFUGUE, we advise you to have your dog checked by your vet to ensure it is fit to wear a collar.

Check your dog's neck regularly, the repeated rubbing of the contact points against the animal's skin may cause irritation. If this happens, remove the collar until all signs of skin irritation have disappeared.

Start with mode 1 and define the level from which the dog reacts by increasing gradually.

Table of contents

• Foreword	19	• Introducing the CANIFUGUE collar	28
Instructions for use		• Advice and information	
• Composition of the product	20	• Getting the best results	29
• How the CANIFUGUE works	21	• Cautions for use	29
• Installing the control system	21	• Maintenance	30
• Switching on/off	23	• Troubleshooting	30
• Adjusting the wave range	24	• Guarantee	31
• Setting stimulation intensity	25	• Guarantee conditions	31
• Replacing the battery of the collar	26	• Technical information	32
• Changing the contact points	27	• Accessories and spare parts	33
• Checking your CANIFUGUE	27	• Collection and recycling of your device at the end of its life	33
Method and training			

CANIFUGUE: foreword

The understanding between a dog and his owner has existed since a long time.

Nonetheless, a dog is often guided by his natural instincts and breaks the rules his master has taught him, causing complaints about straying and damage such as: damage to flowerbeds, jumps into swimming pools, etc. More seriously, he may be the victim or the cause of road accident.

The CANIFUGUE system is a modern and highly effective system enabling one or more dogs to run freely within a perimeter, fenced or unfenced, which you define.

● Composition of the product

Inside the packaging you will find:

- 1 transmitter unit
- 1 gender adapter for UK
- 1 receiver collar fitted with short contact points and strap
- 1 set of long contact points
- 1 CR2 3-volt battery
- 1 test lamp
- 1 reel of 0.75 mm² antenna wire (100 metres)
- 1 connection kit including 3 antenna wire connectors and 1 transmitter connector
- 1 set of 10 flags
- 1 CD-ROM
- this user's guide

**Diagram No. 1:
transmitter unit**

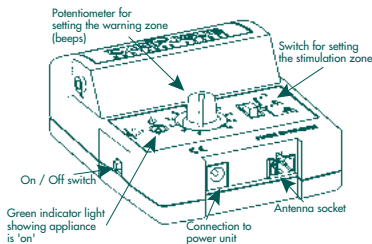

**Diagram No. 2:
receiver collar
(from below)**

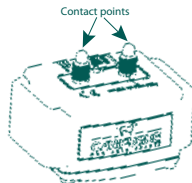
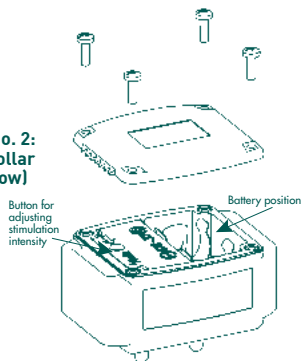

**Diagram No. 3:
receiver collar
(from above)**

● How the CANIFUGUE works

You can restrict your dog's play area by installing a wire on the ground, buried or raised on an existing fence, called the antenna wire. This wire carries a radio signal from the transmitter. When your dog, wearing a receiver collar around his neck, approaches this limit, he is first warned by a beep that he is too close to an area where he is not allowed; if he carries on, a stimulation will be emitted. Your dog will have to leave the area to stop the stimulations.

An unlimited number of receiver collars can be used with one transmitter unit: you can keep as many dogs as you wish safely in the same area.

The **CANIFUGUE** has been designed to give you complete satisfaction with **an antenna wire with a maximum length of 400 metres** (equivalent to one square hectare). If a longer antenna wire is used, the **CANIFUGUE** will still work, but the warning and stimulation zones will be markedly reduced.

● Installing the control system

➤ The transmitter:

- The transmitter must be installed in a weatherproof location: it can withstand changes in temperature but will be damaged by water.
- Fix the transmitter on an interior wall near to an electrical supply (220 volts).
- Connect the transmitter to the power supply by plugging the adapter power cable into the transmitter and connecting to the mains. (cf. Diagram No. 1)

➤ The antenna wire:

For the system to operate, the wire should be connected to the transmitter and form an uninterrupted loop. Both wires must be spaced 2 meters apart to avoid canceling the signal. Either a 0.75 mm² wire or a 1.5 mm² can be used, or combined, with no effect on performance.

From the transmitter unroll the wire around the perimeter of your property. To run the cable from your garage or garden shed, pass it through a window or a door, or similar.

The wire can be placed on the ground, buried (maximum 10 cm deep) or fixed to a non-metallic existing fence or wall (max. height: 0.50 m from the ground). The wire must not be taut as variations in temperature may cause it to expand or contract.

Separate the wire by at least 2 meters from a metallic gate and one meter from a metallic fencing.

The wire must not be laid parallel to an electric cable. In order to prevent any interference, the distance between the wire and the electric cable shall be at least of 3 meters.

If you need more than 100 metres of antenna wire, you must connect the different lengths of wire using the connectors provided for the purpose (the wire does not need to be stripped).

To ensure that your dog does not receive any stimulation in certain areas of the property (e.g. the area between the transmitter in the garage and the wire placed around the edge of the property) you should twist the outward cable around the inward cable: the twists prevent waves being emitted (cf. Diagram No. 4).

You can purchase pre-twisted wire from your supplier at any time.

In corners: use a fairly wide curve rather than a right angle.

Once the loop is completed and you are back at the transmitter, the two ends of the wire should be stripped to connect them to the transmitter connector (2 connector screws) (cf. Diagram No. 1).

Insert this connector into the corresponding part of the transmitter (the connector is slanted: if you can't insert it, turn it one half turn).

➤The flags:

These enable the dog to see the area in which he can move freely and the boundaries he must not cross. We recommend that the flags are placed at the inner edge of the beep warning zone, close enough ones of the others.

Once your dog is familiar with the boundaries, the flags can be removed.

Before starting the installation of your **CANIFUGUE**, it may be useful to make a small sketch of your plot and to mark on it the locations of the antenna wire connectors.

Diagram No. 4:
sample installation

AUTOMATIC SYSTEM

As soon as the animal wearing the collar enters the protected area, he is warned by a beep sound. If he continues to move forward, towards the perimeter wire, he receives stimulations.

The wire is placed on the ground, buried or raised on an existing fence. For the system to function, the wire must form an uninterrupted loop. Both wires must be spaced 2 meters apart.

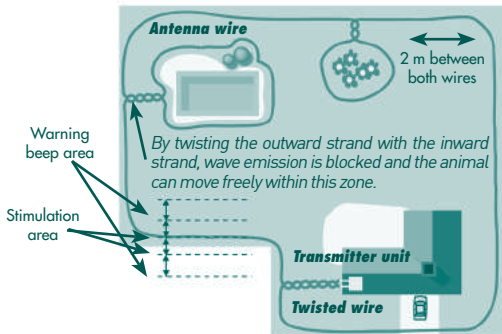

● Switching On/Off

➤ Switching On:

● The transmitter

Switch the transmitter to the On position using the switch button on the left side of the unit: a green indicator light will come on (cf. Diagram No. 1).

● The collar

Fitting the battery: Unscrew the 4 screws on the battery cover (cf. Diagram No. 2), insert the battery (CR2) in the position indicated on the battery housing. A beep sound indicates that the collar is switched on.

Check that the seal is in place in the groove of the battery cover.

Before re-tightening the 4 screws, force the strap against the battery cover by pulling it. Using a screwdriver, moderately tighten the 4 screws.

➤ Switching Off:

If the collar is not to be used for a long period, the battery should be removed from its housing. If you want to take your dog off the property, you are advised to remove the receiver collar. You can also switch the transmitter to Off and the green indicator light will go out (cf. Diagram No. 1).

● Adjusting the wave range («warning» and «stimulation» zones)

Using the transmitter, you can increase or decrease the width of the warning and stimulation zones, depending on the configuration of your plot and how the antenna wire is laid.

a) An initial warning zone (beep sounds)

Adjustable area from 6 metres to 0.40 m (approx.) **on each side of the wire** by using the central knob located on the front of the transmitter. A graduation from 0 to 10 helps you to define the width of the zone according to your needs (0 = 0.40 m; 10 = 6 m) (cf. Diagram No. 1).

b) A second, stimulation zone

Adjustable based on 3 fixed pre-set positions: approximately 1,50 metre ↘, approximately 0,80 m ↘ and approximately 0.30 m ↘ **on each side of the wire** using the slider located on the front of the transmitter unit (cf. Diagram No. 1).

NB: detection distances vary depending on the length of the wire.

c) Validate the zones

Before releasing your dog into his play area, you should physically define and evaluate the area of your property where your dog is allowed.

First of all fix each wire of the test lamp under each of the receiver contact points, unscrewing them slightly and then retightening them so as to pinch the test lamp wire.

Then insert the battery into the collar housing, and turn the transmitter On/Off switch to On. Finally set the knob on the potentiometer to position «10» and the slider to position «↘» (cf. Diagram No. 1).

- Checking the warning zone:

Stand at the centre of your animal's play area, holding the collar by the strap at approximately 30 cm from the ground.

















Then walk towards the edge of your property to where the antenna wire is laid.

At a distance of approximately 6 metres of the wire, you should hear the beep sounds emitted by the receiver. If you think this distance is too large, go back to the transmitter and change the settings. Turn the potentiometer knob to a lower level (6 or 4 for example): this reduces the warning zone. Check this new setting on your property.

- Checking the stimulation zone:

Same as above: when you enter the stimulation zone, the test lamp lights. If you think this distance is too large, go back to the transmitter. Push the slider to a lower level: this will reduce the stimulation zone. Check this new setting on your property.

Important: zone width varies depending on the length of antenna wire laid out on the property. The longer the antenna wire, the narrower the zone.

		
	 ~ 0,30 m  ~ 0,40 m	 ~ 0,30 m  ~ 2,50 m
	 ~ 0,80 m  ~ 1,2 m	 ~ 0,80 m  ~ 6 m
	 ~ 1,5 m  ~ 1,5 m	 ~ 1,5 m  ~ 6 m

● Setting stimulation intensity

The **CANIFUGUE** collar is equipped with **8 modes** so you can adapt the level of stimulations to the size and sensitivity of your dog.

To change the mode, the collar must be switched on (battery in its housing).

Opening the battery cover gives you access to the push button indicated by a pointer (cf. Diagram No. 2).

To activate this push button, use a pointed object such as a pencil tip.

The mode is changed by pressing and holding the push button: a number of beeps (from 1 to 8) is then emitted by the collar.

Keep the button pushed in to run through the modes. Release once the desired mode is reached: the collar memorises the configuration you select.

This table shows how the **CANIFUGUE** operates in each mode:

Mode	Nr of beeps	Stimulation level
1 2 3	1 2 3	Very low (small dog or dog with sensitive temperament)
4 5 6	4 5 6	Medium (medium dog or dog with normal temperament)
7 8	7 8	Very strong (large dog or dog with difficult temperament)

NB: your **CANIFUGUE** has been set at **Mode 4** in the factory. Before using the system, adjust this setting according to your dog's sensitivity.

The CANIFUGUE pet fencing system comes complete with 3 safety features:

1) Breakage of antenna wire:

If the antenna wire breaks (or the connection fails), the transmitter alerts you to this operating fault with a beep sound.

2) Leaving the warning zone:

After 20 seconds (approx.) of continuous presence in the warning zone, your dog will be signalled to leave the zone by the emission of a few short stimulations.

3) Leaving the stimulation zone:

If your dog remains in the stimulation zone for approximately 20 seconds, the system stops emitting corrective stimulations. The normal functioning resumes when your dog leaves this zone.

● Replacing the battery of the collar

NUM'AXES advises to use the same type and same brand of batteries as those supplied in your new purchased product. Other brands of batteries may not operate, or may not

be completely compatible with your product.

You can purchase the suitable batteries from NUM'AXES or from your distributor.

Unscrew the 4 screws on the battery cover and remove the old battery. Insert the new battery in the position indicated on the plastic casing. A beep sound is emitted indicating that the collar is ready for use.

If you inadvertently put the battery in the wrong way, the collar will not emit a beep sound. Reposition the battery quickly otherwise you can damage the collar.

NB: when you change the battery, your **CANIFUGUE** memorises the mode previously selected.

NB: Due to greater use during your dog's training, your first battery may not last as long as replacement batteries.

● Changing the contact points

Before replacing the contact points, make sure that you have correctly put the collar out of service (remove the battery from its housing).

If your dog has a long-haired coat and the short contact points fitted in the factory are unsuitable, unscrew these contact points and replace them with the long ones supplied with the accessories. **They should be moderately tightened by hand.** Do not use pliers to tighten the contact points: this may cause irreparable damage to the product.

● Checking your CANIFUGUE

➤ **Checking it is working properly:**

You can check that your **CANIFUGUE** is working properly at any time and display how it is working using the test lamp.

Before making this check, ensure that your collar is out of service (battery removed from the housing).

You can then place the test lamp in contact with each of the contact points (make a loop around each contact points). Insert the battery into the collar. Connect the transmitter to the power supply (power unit plugged into the mains and switch at On).

Walk up to the antenna wire. You should first hear the warning beep sound then, as you get closer to the wire, the test lamp should light up. Your appliance is working perfectly.

Before disconnecting the test lamp, make sure you remove the battery!

➤ **Checking the stimulation level selected:**

If you need to, or as your dog's behaviour changes as he becomes used to the **CANIFUGUE**, you can check the mode you selected some time ago.

A short press on the push button under the battery cover enables you to activate the beep sounds; the number of beep sounds emitted indicates the mode selected (1 to 8 beeps).

METHOD AND TRAINING

● **Introducing the CANIFUGUE collar**

The introduction period can begin for a young dog at the age of 6 months, after completion of basic training.

Do not put the collar on an animal in poor health (heart condition, epilepsy, etc.) or which has behavioural problems.

Your dog will need to get used to wearing the collar: leave it on him without using it for several days.

Take each stage slowly

So that your dog quickly makes the connection between the stimulation and his bad behaviour, his attention must be attracted, by first warning him with the beep sounds: «warning zone» then by the stimulation. The pennants will help him visualise the start of the warning zone.

Encourage him with patting and stroking

Let your dog make his training alone to start with. After the stimulation, as soon as he learns to obey and turn back, he should be patted; he will understand more quickly and his desire to obey will be increased.

When he has fully understood the connection between the stimulation and his bad behaviour, you can get on with your own jobs, but continue to praise him at other times, to reinforce his grasp of the «concept of obedience».

● Getting the best results

➤ Adjusting and positioning the collar:

It is very important that the collar is properly adjusted to your dog's neck. Its position enables straying to be detected and stimulations to be transmitted.

The position of the collar around the neck of the dog should always be in the following way: the CANIFUGUE label is visible and is not in contact with the breast of the dog.

To achieve best results from your appliance, you must ensure **good contact between the collar and your dog's skin** by careful adjustment of the strap: if the collar is too loose, it will not work properly, if it is too tight your dog may have trouble breathing.

If necessary, replace the short contact points with long ones (see section on replacing the contact points).

➤ Check the battery of the collar:

Make sure the battery is working properly: its condition affects the proper functioning of the collar. At temperatures below 0°C, the battery is less effective than at room temperature.

➤ Check tightness of contact points:

Before each use, make sure both contact points are properly tightened on the unit.

Essential requirements:

- Never lay the antenna wire near an electrical cable, telephone cable, television or satellite aerial wire.
- During thunderstorms, disconnect the transmitter power unit from the mains and especially unplug the antenna wire connector.

● Cautions for use

- Keep the CANIFUGUE unit out of reach of children.
- Prevent any water from infiltrating the collar when it is open (especially when changing the battery), the transmitter unit or the power unit.
- Remove the battery from its housing if you are not using the appliance for 3 months or more.
- Never leave an old battery in the collar: it may leak and damage your **CANIFUGUE**.

- Carefully check that your collar is operating properly if it has not been used for some time.
- Before each use check the tightness of the contact points.
- Take care not to store or keep your collar in places exposed to high temperatures, like the parcel shelf of a car.
- Before fitting the collar, you must have your dog examined by a veterinary surgeon to ensure he is suited to wearing a control collar.
- The system activates automatically as soon as the animal crosses the unauthorized zone. However, despite the product's excellent reliability, it may be set off unintentionally.
- To prevent the collar from going off accidentally, we advise against your dog wearing a medal or a metallic collar around his neck.
- The repeated rubbing of the contact points against the animal's skin may cause irritation. If this happens, remove the collar until all signs of skin irritation have disappeared.
- Check your dog's neck as you adjust the collar or you remove it.
- Do not leave the collar on your dog for more than 8 hours per day and remove it when he comes into your house.
- The pet fencing system is a virtual boundary; you cannot consider it as a solid, foolproof barrier for all dogs.

● Maintenance

Do not use volatile products such as thinner or benzine to clean your **CANIFUGUE**. Wash the receiver regularly with clean water. Wipe it dry with a soft cloth.

To maintain its watertightness, you are strongly advised to change the collar seal once a year.

● Troubleshooting

- Before blaming a problem on your appliance, please read this guide carefully again and make sure it is not due to a low-powered battery or incorrect use.
- In the event of a problem, reinitialise the system by removing the battery. Wait a few minutes and then put the battery back in, making sure it is the right way round. Carry out a check as described in the section «Checking your CANIFUGUE «.
- Check that the collar is properly adjusted around the animal's neck; make sure the contact points are in contact with his skin. If necessary, replace the short contact points with the longer ones.

- Check the tightness of the contact points.
- Check the condition of the battery.
- Check that the wire is properly connected to the transmitter.
- Check that the power unit is correctly connected to the transmitter and to the mains.
- Check that the switch button on the side of the transmitter is in the On position (green light on).
- As time passes by, in case you face some problems with the detection distances, check the condition of the wires and of the connections (oxidation).

If the problem persists, contact your distributor or check out on **www.numaxes.com**.

You can also contact **NUM'AXES** at +33.2.38.63.03.84

or by Email **internationalsales@numaxes.com**.

Depending on the extent of the malfunction, you may have to return your product for service and repair.

For all repairs, please supply the following:

- the complete product
- the proof of purchase (invoice or sales receipt)

If you omit one of these items, the After Sales Service will have to invoice you for any repair costs incurred.

● **Guarantee**

NUM'AXES guarantees the product against all manufacturing defects for two years after purchase. Return transport costs for the product will be the purchaser's sole responsibility.

● **Guarantee conditions**

1. The guarantee will be valid only if the proof of purchase (invoice or sales receipt), without cancellation, is submitted to the distributor or to **NUM'AXES**. The guarantee is limited to the original purchaser.
2. This guarantee does not cover the following:
 - Changing the battery
 - Changing the strap
 - Direct or indirect transport risks incurred when sending the article back to the distributor or **NUM'AXES**

- Damage to the article caused by:
 - negligence or incorrect use (ex: bites, breakage, cracking)
 - use contrary to the instructions or not envisioned therein
 - repairs performed by unauthorized persons
 - Loss or theft
3. If the product is found to be defective, **NUM'AXES** will either decide to repair or replace it.
 4. No claim may be advanced against **NUM'AXES**, particularly in relation to incorrect use or breakdown.
 5. **NUM'AXES** reserves the right to modify the characteristics of its products with a view to making technical improvements or to comply with new regulations.
 6. The information contained in this guide may be subject to amendment without prior notice.
 7. Photos and drawings are not contractual.

● Technical information

Transmitter

Power	220 V CA
Watertightness	Showerproof only
Use temperature	between - 20°C and + 40°C
Dimensions L x H x D	90 mm x 44 mm x 113 mm

Collar

Power	1 CR2 lithium 3V battery
Battery lifetime	about 6 months on standby
Watertightness	waterproof
Use temperature	between - 20°C and + 40°C
Stimulation intensity levels	8
Dimensions L x H x D	58 mm x 34.5 mm x 41 mm
Weight	69 g (transmitter + battery + strap)
Collar adjustable to neck sizes	from 20 to 67 cm

Antenna wire

Diameter	0.75 or 1.50 mm ²
----------	------------------------------

- **Accessories and spare parts**

You can purchase accessories and spare parts from your supplier at any time (additional collar, antenna wire, battery...).

- **Collection and recycling of your device at the end of its life**

The pictogram  which appears on your product means that it can not be thrown with household refuse.

You have to bring the device to a collection location suitable for treatment, development, recycling of electronic wastes or bring it back to your distributor.

Adopting this process, you do something for the environment, you contribute to the preservation of natural resources and to the protection of human health.



Le agradecemos que haya elegido un aparato de la gama **NUM'AXES**. Antes de utilizar el **CANIFUGUE** lea detenidamente las explicaciones de esta guía y guárdela para consultarla posteriormente.

Antes de colocar a su perro el **CANIFUGUE**, se recomienda que sea examinado por un veterinario con el fin de cerciorarse de que el animal está en condiciones de llevar el collar. Verificar regularmente el cuello de su perro, porque los frotamientos repetidos de los electrodos sobre la piel pueden provocar a veces irritaciones. En este caso, retirarle el collar hasta que desaparecen las irritaciones. Empiece siempre con el nivel de estímulo más bajo, determine el nivel de intensidad desde el cual su perro reacciona y aumente paulatinamente.

Índice

• Prefacio	35	• Iniciación al collar antifuga	44
Procedimiento de utilización		Consejos y formación	
• Composición del suministro	36	• Para obtener los mejores resultados	45
• Principio de funcionamiento del CANIFUGUE	37	• Precauciones de empleo	46
• Instalación del sistema antifuga	37	• Mantenimiento	46
• Puesta en/ fuera de servicio	39	• Si hubiera problemas de funcionamiento	47
• Ajuste del alcance de las ondas	40	• Garantía	48
• Ajuste de la intensidad de los estímulos	42	• Condiciones de la garantía	48
• Cambio de la pila del collar	43	• Características técnicas	49
• Cambio de los electrodos	43	• Accesorios	49
• Control del funcionamiento del CANIFUGUE	43	• Reciclaje de aparatos electrónicos al final de su vida	50
Método y pedagogía			

CANIFUGUE: Prefacio

Desde tiempo inmemorable hay un gran sintonía entre el hombre y el perro. Sin embargo, el animal se guía a menudo por sus instintos naturales e incumple las reglas que le ha enseñado su dueño, provocando quejas por vagabundeo y daños como estropicios en parterres de flores, baños en piscinas, etc. Pero lo más dramático es que puede ser víctima o motivo de un accidente de tráfico. El sistema antifuga **CANIFUGUE** es una técnica moderna y muy eficaz que puede mantener a uno o varios perros libres en un perímetro vallado o no, como usted decida.

● Composición del suministro

Al abrir el embalaje, encontrarás:

- 1 caja emisora
- 1 bloque de alimentación (o adaptador)
- 1 collar receptor equipado con electrodos cortos y una correa
- 1 juego de electrodos largos
- 1 pila de 3 voltios tipo CR2
- 1 lámpara de prueba
- 1 bobina de cable de antena de 0,75 mm² (100 metros)
- 1 kit de conexión con 3 conectores de enlace del cable de antena y 1 conector de enlace del emisor
- 10 banderines
- 1 CD-ROM
- este manual de instrucciones

Esquema nº 1: caja emisora

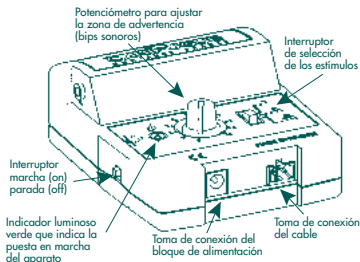

Esquema nº 2: collar receptor (vista inferior)

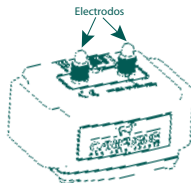
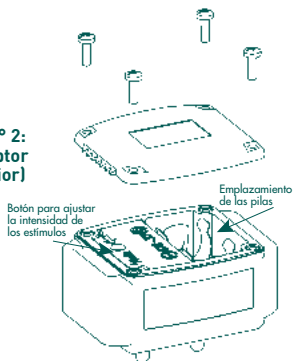

Esquema nº 3: collar receptor (vista superior)

● Principio de funcionamiento del CANIFUGUE

En primer lugar, hay que delimitar el espacio de juego del perro instalando un cable en el suelo, enterrado o aéreo, en una valla, denominado cable de antena. Este cable transporta una señal procedente del emisor.

Cuando su perro se acerca a este límite, con su collar receptor en el cuello, una señal sonora le avisa de que está demasiado cerca de una zona que usted le ha prohibido; si se sigue acercando, recibirá estímulos. Su perro debe salir de la zona para que se interrumpan estos estímulos.

El número de collares receptores para una misma caja emisora es ilimitado: puede mantener con total seguridad en la misma zona tantos perros como desee.

El **CANIFUGUE** se ha previsto para darle total satisfacción con **un cable de antena con una longitud máxima de 400 metros lineales** (equivalente a un terreno de 1 hectárea). Más allá de esta longitud, el **CANIFUGUE** seguirá funcionando, pero las zonas de advertencia y de estimulaciones se reducirán considerablemente.

● Instalación del sistema antifuga

➤ El emisor:

- El emisor debe instalarse necesariamente a cubierto de la intemperie: resiste las diferencias de temperatura, pero debe protegerse del agua.
- Fije el emisor en un muro interior cercano a la alimentación eléctrica (220 voltios).
- Alimente el emisor conectando la clavija de alimentación del adaptador al emisor y, después, enchufando la toma a la red (véase el esquema nº 1).

➤ El cable de antena:

Para que el sistema funcione, hay que conectar el cable al emisor y formar un circuito ininterrumpido. Se puede utilizar indistintamente y al mismo tiempo el cable de 0,75 mm² o de 1,5 mm². En la salida del emisor, desenrolle el cable alrededor de su propiedad. Para sacar el cable del garaje o del refugio del jardín, hágalo pasar por un tragaluz, una ventana, una puerta, etc. Siempre espaciar el cable por lo menos de 2 metros de divergencia para que la señal no se cancela.

El cable se puede poner en el suelo, enterrado (como máximo a 10 cm de profundidad) o fijado en una valla no metálica o un muro (altura máxima: a 0,50 m del suelo). No debe tensarse, ya que las variaciones de temperatura pueden dilatarlo o contraerlo.

El hilo debe estar por lo menos a un 2 metros de un pórtico metálico y a más de 1 metro de una reja metálica.

El hilo no debe ser paralelo a un cable eléctrico. La distancia entre el hilo y el cable eléctrico debe ser de al menos 3 metros con el fin de evitar todas interferencias.

Si necesita más de 100 m de cable de antena, deberá conectar las diferentes longitudes de cable con los conectores previstos para ello (no es necesario pelar el cable).

Para que su perro no reciba estímulos en algunas zonas de la propiedad (por ejemplo: paso entre el emisor situado en el garaje y el cable colocado al borde de la propiedad), tiene que trenzar el cable de ida con el de vuelta: los trenzados anulan la emisión de ondas (véase el esquema n° 4).

Puede encargar en su distribuidor bobinas de cable trenzado.

En los ángulos: es preferible un radio bastante grande a un ángulo recto.

Una vez terminado el bucle y de vuelta al emisor, pele los dos extremos del cable para conectarlos al conector de enlace del emisor (2 tornillos del conector) (véase el esquema n° 1).

Inserte este conector en la parte correspondiente del emisor (el conector está orientado: si no consigue insertarlo, gírelo media vuelta).

➤ Los banderines:

Gracias a ellos, el perro visualiza la zona por la que puede moverse libremente y los límites que no debe sobrepasar. Se recomienda colocarlos en el límite interior de la zona de advertencia sonora.

Una vez que su perro se haya familiarizado con los límites que no debe traspasar, podrá retirar los banderines.

Antes de comenzar la instalación del **CANIFUGUE**, puede ser útil hacer un pequeño croquis de su terreno y marcar el emplazamiento de los conectores del cable de antena.

Esquema n° 4: Ejemplo de instalación

SISTEMA AUTOMÁTICO

Cuando el animal que lleva el collar cruza la zona protegida, suena un bip de advertencia.

Si sigue avanzando el perro recibe estímulos.

El cable se extiende por el suelo, enterrado o aéreo sobre una valla existente.

Para que el sistema funcione, el cable debe formar un bucle ininterrumpido. Siempre espaciar el cable por lo menos de 2 metros de divergencia para que la señal no se cancela.

Zona de advertencia sonora

Zona de estímulos

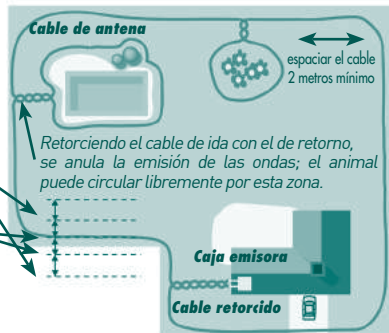

Cable de antena

espaciar el cable
2 metros mínimo

Retorcendo el cable de ida con el de retorno, se anula la emisión de las ondas; el animal puede circular libremente por esta zona.

Caja emisora

Cable retorcido

● Puesta en/fuera de servicio

➤ Puesta en servicio

El emisor:

Poner el emisor en posición marcha (ON) utilizando el interruptor situado en el lado izquierdo de la caja: se enciende un indicador luminoso verde (véase el esquema n° 1).

El collar receptor:

Colocación de la pila: Desenrosque los 4 tornillos cruciformes de la trampilla de la pila (véase el esquema n° 2) e inserte la pila (tipo CR2) respetando la orientación indicada cerca del alojamiento. Se emite una señal sonora que indica la puesta en servicio del collar.

Compruebe que la junta de estanqueidad se encuentra en la ranura de la trampilla de la pila. Antes de volver a poner los 4 tornillos, ponga la correa contra la trampilla de la pila tirando de ella. Apriete ligeramente los 4 tornillos con un destornillador cruciforme.

➤ Puesta fuera de servicio

Si no se utiliza el collar antifuga durante un largo período, se debe retirar la pila de su alojamiento.

Si desea que su perro salga de la propiedad, es conveniente quitarle el collar receptor. También puede poner el emisor en posición parada (OFF); el indicador luminoso verde se apaga (véase el esquema n° 1).

● Ajuste del alcance de las ondas (zonas « advertencia » y « estimulación »)

En el emisor, se puede aumentar o disminuir la amplitud de las zonas de advertencia y de estimulación, según la configuración del terreno y la colocación del cable de antena.

a) Una primera zona de advertencia (señales sonoras):

Ajustable de 6 a 0,40 m (aproximadamente) **por cada lado del cable**, utilizando el botón central situado en la cara frontal del emisor. Una graduación de 0 a 10 le ayuda a definir la anchura de la zona según sus necesidades (0 = 0,40 m, 10 = 6 m) (véase el esquema nº 1).

b) Una segunda zona de estimulación:

Ajustable según 3 posiciones prefijadas: aproximadamente 1,50 metro \curvearrowright , 0,80 metro \curvearrowleft y 0,30 metros \curvearrowright **por cada lado del cable**, utilizando el botón de corredera situado a la derecha en la cara frontal del emisor (véase el esquema nº 1).

NOTA: Las distancias de detección varían según la longitud de cable desplegado.

c) Valide las zonas:

Antes de dejar libre a su perro en el espacio de juego, hay que definir y apreciar físicamente en su terreno el espacio de libertad que le deja a su animal.

En primer lugar, fije cada hilo de la lámpara de prueba debajo de cada uno de los electrodos del receptor, desenroscándolos un poco y, después, enroscándolos para pinzar el hilo.

Inserte la pila en el alojamiento del collar receptor y, a continuación, ponga el interruptor marcha/parada del emisor en la posición ON. Ponga el botón del potenciómetro en la posición « 10 » y el interruptor de corredera en la posición « \curvearrowright » (cf. schéma nº 1).

- Verificación de la zona de advertencia:

















Sitúese en el centro de la zona de juego del animal, sujetando el collar por la correa en aproximadamente 30 cm del suelo.

Después, dirijase hacia el borde de la propiedad, donde se encuentra el cable de antena. A una distancia de unos 6 metros del cable, debe escuchar señales sonoras emitidas por el receptor. Si considera excesiva esta distancia, vuelva el emisor para modificar los ajustes. Gire el botón del potenciómetro hacia una graduación menor (por ejemplo, 6 o 4); así disminuye la zona de advertencia. Compruebe este último ajuste sobre el terreno.

- Verificación de la zona de estimulación:

Idéntico al ajuste anterior: cuando entre en la zona de estimulación, la lámpara de prueba se encenderá. Si considera excesiva esta distancia, vuelva al lugar en el que se encuentra el emisor. Ponga el interruptor de corredera en una graduación menor; así disminuye la zona de estimulación. Compruebe este último ajuste sobre el terreno.

Importante: La anchura de las zonas varía según la longitud del cable de la antena que se haya desplegado en el terreno. Cuanto más largo es el cable de antena, más delimitadas están las zonas.

		
	  ~ 0,30 m ~ 0,40 m	  ~ 0,30 m ~ 2,50 m
	  ~ 0,80 m ~ 1,2 m	  ~ 0,80 m ~ 6 m
	  ~ 1,5 m ~ 1,5 m	  ~ 1,5 m ~ 6 m

● Ajuste de la intensidad de los estímulos

El collar CANIFUGUE dispone de 8 modos, que permiten adaptar de la mejor manera posible el nivel de los estímulos al tamaño y a la sensibilidad de su perro.

Para cambiar de modo, el collar debe estar en servicio (pila en su alojamiento).

Cuando se abre la trampa de la pila, se accede al botón pulsador indicado por una flecha «←» [véase el esquema nº 2].

Para accionar este botón pulsador, utilice un objeto puntiagudo como, por ejemplo, la punta de un bolígrafo. Se cambia de modo manteniendo pulsado el botón; el collar emite un número de bips (de 1 a 8).

Mantener pulsado el botón para que hacer « pasar » los modos. Soltar el botón una vez que aparece el modo deseado; el collar memoriza la configuración elegida.

Modo	Nº de bips	Nivel de estímulos
1 2 3	1 2 3	Muy bajo (perro pequeño o perro con carácter sensible)
4 5 6	4 5 6	Medio (perro de tamaño medio o perro con carácter normal)
7 8	7 8	Muy fuerte (perro grande o perro con carácter difícil)

El siguiente cuadro indica el funcionamiento del **CANIFUGUE** según el modo seleccionado.

NOTA: Cuando sale de fábrica, el **CANIFUGUE** está ajustado en el **modo 4**. Puede cambiar este modo en función de la sensibilidad de su perro.

Sistema seguro por medio de 3 funciones

1) Rotura del cable de antena:

Si se rompiera el cable de antena (o hubiera un fallo de conexión), el emisor le advierte de dicho fallo con una señal sonora.

2) Evacuación de la zona de advertencia:

Al cabo de 20 segundos (aproximadamente) de presencia continua de su perro en la zona de advertencia, éste recibirá unos estímulos breves para que abandone dicha zona.

3) Evacuación de la zona de estimulación:

Si su perro permaneciera durante 20 segundos aproximadamente en la zona de estimulación, el sistema inhibe el envío de estímulos. El collar vuelve a funcionar normalmente cuando el perro sale de dicha zona.

● Cambio de la pila del collar

NUM'AXES recomienda la utilización de pilas de modelo y marca idénticos a las que están proporcionadas con su equipo de educación canina. Pilas de otras marcas podrían no funcionar o no ser compatibles con sus productos.

Pueden conseguirse las pilas adecuadas directamente en **NUM'AXES** o en su distribuidor. Desenrosque los 4 tornillos de la trampilla de la pila y retire la pila gastada. Introduzca la pila nueva respetando la polaridad que se indica en la caja de plástico. Se emite una señal sonora que indica que el collar está en servicio. Si por descuido invierte la pila respecto a las polaridades indicadas, el collar deja de emitir señales sonoras. Debe colocar la pila rápidamente.

NOTA : Cuando se cambia la pila, el **CANIFUGUE** memoriza el modo seleccionado anteriormente.

NOTA : Debido al mayor uso de la pila durante el aprendizaje del perro, la primera pila puede que no dure tanto como las pilas de recambio.

● Cambio de los electrodos

Antes de cambiar los electrodos, asegúrese de que ha puesto el collar fuera de servicio (pila retirada de su alojamiento).

Si su perro tiene el pelo largo y los electrodos cortos montados de fábrica no son los adecuados, desenróselos y cámbielos por los electrodos largos que se suministran con los accesorios. **Es suficiente un ajuste manual y moderado.** No utilice alicates para apretarlos, ya que puede deteriorar irreversiblemente el producto.

● Control del funcionamiento del CANIFUGUE

➤ Verificación de correcto funcionamiento

En cualquier momento puede comprobar que su **CANIFUGUE** funciona correctamente y, de este modo, visualizar su principio de funcionamiento con la lámpara de prueba.

Antes de realizar esta verificación, asegúrese de que el collar esté fuera de servicio (pila retirada de su alojamiento).

Entonces, puede poner en contacto la lámpara de prueba con cada uno de los electrodos (haga un bucle alrededor de cada uno de los electrodos). Introduzca la pila en el collar. Alimente el emisor (bloque de alimentación conectado a la red e interruptor en la posición marcha [ON]). Acérquese al cable de antena. Debe escuchar el aviso sonoro y, después, al acercarse aún más, verá que la lámpara de prueba se enciende.

Su aparato está en perfecto estado de funcionamiento.

Antes de desenchufar la lámpara de prueba, ¡tenga la precaución de retirar la pila!

➤ **Verificación del nivel de estímulo seleccionado**

Si lo desea, o en función del cambio de comportamiento de su perro una vez que se haya familiarizado con el **CANIFUGUE**, puede comprobar el modo que ha seleccionado hace algún tiempo.

Si pulsa brevemente el botón situado debajo de la trampilla, podrá activar la señal sonora y, de este modo, contar los bips que corresponden al modo seleccionado (de 1 a 8).

MÉTODO Y PEDAGOGÍA

● **Iniciación al collar antifuga**

El período de iniciación puede empezar con un perro joven a partir de 6 meses, que haya recibido una educación básica.

No poner el collar a un animal que tenga mala salud (problemas cardíacos, epilepsia y otros) o con problemas de comportamiento.

Hace falta un período de adaptación al collar: póngaselo, sin utilizarlo, durante unos días.

Proceda progresivamente

Para que su compañero relacione rápidamente la estimulación con su falta hay que llamar su atención previniéndole, en primer lugar, con la señal sonora: « zona de advertencia sonora » y, después, con el estímulo: « zona de estimulación ». Los banderines le permiten visualizar el principio de la zona de advertencia sonora.

Recompéñsele con caricias

Deje a su perro hacer su solo aprendizaje al principio. Después de sentir la molestia, cuando se decide a obedecer y a dar media vuelta, hay que acariciarle; entenderá antes y, además, aumentará su voluntad de obedecer.

Cuando haya asimilado correctamente la relación del estímulo con su falta, podrá dedicarse a sus ocupaciones y felicitarle más tarde para reforzar en su compañero « la idea de obedecer ».

● Para obtener los mejores resultados

➤ Ajuste y colocación del collar

El ajuste del collar alrededor del cuello del perro es muy importante. De ello depende la detección de las fugas, así como la transmisión de los estímulos.

Siempre fijar el collar alrededor del cuello del perro de manera que la etiqueta CANIFUGUE esté visible y no contra el pecho del perro.

Para que la eficacia del aparato sea máxima, debe **asegurar un buen contacto entre el collar y la piel del perro** con un ajuste adecuado de la correa: si el collar está demasiado flojo, no funcionará bien; si está demasiado apretado, su perro tendrá dificultades para respirar.

Los frotamientos repetidos de los electrodos sobre la piel del perro pueden provocar a veces irritaciones.

Si fuera necesario, cambie los electrodos cortos por los largos (véase el apartado Cambio de los electrodos).

➤ Compruebe el estado de la pila del collar

Asegúrese de que la pila está suficientemente cargada, ya que de su estado depende el buen funcionamiento del collar antifuga. Cuando la temperatura es inferior a 0°C, la pila es menos eficaz que a temperatura ambiente.

➤ Verifique el apriete de los electrodos

Antes de utilizar el aparato, compruebe que los dos electrodos están bien apretados en la caja.

Lo que es imprescindible respetar

- No colocar el cable de antena cerca de cables eléctricos, cables de teléfono, cables de antena, antena de televisión o antena parabólica. Si no lo puede evitar, intente, en la medida de lo posible, cruzar perpendicularmente estos cables (evitar el tendido en paralelo).
- Si hay tormenta, desconecte de la red el bloque de alimentación del emisor y sobre todo el conector del cable de antena.

● Precauciones de empleo

- No deje el **CANIFUGUE** al alcance de los niños.
- Evite cualquier infiltración de agua en el collar cuando esté abierto (especialmente cuando se cambia la pila), así como en la caja emisora y en el bloque de alimentación.
- Retire la pila de su alojamiento si no va a utilizar el aparato durante 3 meses o más.
- No deje nunca una pila gastada en el collar; puede fugar y deteriorar el **CANIFUGUE**.
- Verifique cuidadosamente el funcionamiento del collar si no lo ha utilizado durante un cierto tiempo.
- Controle el apriete de los electrodos antes de utilizar el aparato.
- Tenga la precaución de no almacenar o guardar el collar en lugares expuestos a una temperatura demasiada alta como la bandeja de un coche.
- Antes de colocar el collar, es importante que un veterinario examine a su compañero para que considere si es apto para llevarlo.
- El sistema se activa automáticamente cuando el animal traspasa la zona no autorizada. Sin embargo, a pesar de la extrema fiabilidad del producto, puede activarse accidentalmente.
- Para evitar una activación accidental, no es recomendable que su compañero lleve una medalla metálica u un collar metálico colgada del cuello.
- Los roces continuos de los electrodos sobre la piel del animal pueden provocar irritaciones. En este caso, retire el collar hasta que desaparezcan completamente las señales de irritación.
- Aprovechar del momento, cuando su perro no traje el collar receptor, para verificar que no hay ningunas irritaciones sobre su cuello.
- El perro no debe llevar nunca el collar más de 8 horas al día, y deberá retirárselo cuando entre en casa.
- El sistema de valla invisible es una barrera virtual, no puede considerarle como una barrera física, inmutable y insuperable.

● Mantenimiento

No utilizar productos volátiles, como diluyentes o bencina, para limpiar el **CANIFUGUE**. Lave el collar regularmente con agua limpia y séquelo con un trapo suave. Para preservar su estanqueidad, se recomienda cambiar la junta del collar cada año.

● Si hubiera problemas de funcionamiento

- Antes de atribuir una avería al aparato, tómese la molestia de volver a leer este manual y compruebe que el problema no se debe a una pila demasiado descargada o a un error de utilización.
- Si hubiera algún problema, retire la pila de su alojamiento. Espere unos minutos y, después, coloque la pila respetando la polaridad. Haga una comprobación como se indica en el apartado « Control del funcionamiento del **CANIFUGUE** ».
- Verifique el ajuste del collar alrededor del cuello del animal; cerciórese de que los electrodos están en contacto con su piel. Si fuera necesario, cambie los electrodos cortos por los largos.
- Compruebe el ajuste de los electrodos.
- Examine el estado de la pila.
- Controle que el cable está correctamente conectado al emisor.
- Asegúrese de que el bloque de alimentación está correctamente conectado al emisor y a la red.
- Verifique que el interruptor situado en el lado del emisor está en posición marcha (posición On, indicador luminoso verde encendido).
- Si en el tiempo, encuentran problemas de distancias de detección, comprueban el buen estado del hilo.

Si el problema persiste, póngase en contacto con su distribuidor o con **EISPORT S.L.**
+34.943.127.393.

Según la magnitud de su problema, puede que tenga que hacernos llegar su producto para ser reparado y testado en nuestra fábrica.

Para cualquier reparación, el Servicio Post Venta necesita obligatoriamente:

- el aparato completo
- la fecha de compra (factura o ticket de compra)

Si olvida usted uno de estos elementos, el Servicio Post Venta le facturará el arreglo.

● Garantía

NUM'AXES garantiza el producto contra los defectos de fabricación durante los 2 años consecutivos a su adquisición. Los gastos del transporte ida/vuelta del producto corren exclusivamente a cargo del comprador.

● Condiciones de la garantía

1. La garantía será válida únicamente presentando a **NUM'AXES** la fecha de compra (factura o ticket de compra) sin tachaduras.
2. Dicha garantía no cubre ninguno de los siguientes puntos:
 - la renovación de la pila
 - el cambio de la correa
 - los riesgos de transporte, directos o indirectos, derivados de la devolución del producto a su **DISTRIBUIDOR** o a **NUM'AXES**
 - el deterioro del producto resultante de:
 - la negligencia o error del usuario (por ejemplo: mordeduras, roturas, fisuras, etc.),
 - una utilización contraria a las instrucciones o no prevista
 - las reparaciones realizadas por personas no habilitadas
 - la pérdida o el robo
3. Si se reconoce que el producto es defectuoso, **NUM'AXES** lo reparará o lo cambiará, según decida.
4. No se podrá recurrir contra el fabricante **NUM'AXES** en caso de daños resultando de una mala utilización del producto o de una avería.
5. **NUM'AXES** se reserva el derecho de modificar las características de sus productos para realizar mejoras técnicas o respetar nuevas normativas.
6. La información de esta guía puede ser objeto de modificaciones sin previo aviso.
7. Fotos y dibujos no contractuales.

● Características técnicas

Emisor

Alimentación	220 V CA
Estanqueidad	Al goteo
Temperatura de utilización	Entre - 20°C + 40°C
Dimensiones long. x alt. x prof.	90 x 46 x 113 mm

Collar Receptor

Alimentación	1 pila de litio de 3 V, tipo CR2
Autonomía	6 meses en espera, aproximadamente
Estanqueidad	A la inmersión
Temperatura de utilización	Entre - 20°C + 40°C
Niveles de intensidad de los estímulos	8
Dimensiones long. x alt. x prof.	58 x 34,5 x 41 mm
Peso	69 g (caja + pila + correa)
Collar ajustable al cuello	De 20 a 67 cm

Cable de antena

Diámetro	0,75 o 1,50 mm ²
----------	-----------------------------

● Accesorios

Puede encargar en su distribuidor, en cualquier momento, los accesorios (collar adicional, bobina suplementaria de cable de antena, pila...).

● **Reciclaje de aparatos electrónicos al final de su vida**

El pictograma  que aparece en su producto, significa que el equipo no puede mezclarse con basuras domésticas.

Debe ser entregado en un punto de recogida adecuado para el tratamiento, la valorización y el reciclaje de las basuras electrónicas o bien devolverlo a su distribuidor. Adoptando este comportamiento, hará un gesto con el medio ambiente, contribuyendo así a la preservación de los recursos naturales y a la protección de la salud humana.



EISPORT S.L.

Avenida Otaola, 13 - 20600 EIBAR (Guipúzcoa)

Tel. +34.943.127.393 - Fax +34.943.127.147

www.eisport.com - info@eisport.com

www.eisportanimalia.com - info@eisportanimalia.com

Wir danken Ihnen, dass Sie sich für ein Gerät aus der **NUM'AXES** Produktreihe entschieden haben. Sie sollten vor dem Gebrauch von Canifugue die Anweisungen dieser Anleitung sorgfältig durchlesen und diese zur Konsultation bei später auftretenden Fragen aufbewahren.

Wir empfehlen Ihnen, vor dem Einsatz eines Canifugue einen Tierarzt aufzusuchen, der Ihren Hund auf gesundheitliche Einschränkungen untersucht. Die wiederholte Reibung der Kontakte auf der Haut kann zu Hautirritationen führen. Überprüfen Sie den Hals Ihres Hundes bitte regelmäßig auf wunde Stellen oder Reizungen. Sollten Hautirritationen auftreten, unterbrechen Sie die Anwendung des Gerätes, bis die Reizungen abgeklungen sind. Verwenden Sie bei Ihrer Ausbildung immer den geringst möglichen Impuls. Beobachten Sie die Reaktion Ihres Hundes genau.

Inhaltsverzeichnis

• Vorwort	51	Methode und Pädagogik	
Anwendungsverfahren		• Die Schulung mit dem Zaunhalsband	60
• Inhalt	52	Empfehlungen und Informationen	
• Funktionsprinzip vom CANIFUGUE	53	• So erreichen Sie die besten Ergebnisse	61
• Installation des Systems	53	• Vorsichtsmaßnahmen beim Gebrauch	62
• Inbetriebnahme/Außerbetriebnahme	55	• Pflege	63
• Einstellen der Wellenreichweite	56	• Bei Fehlfunktionen	63
• Einstellen der Impulsintensität	58	• Garantie	64
• Batterie austauschen	59	• Garantiebedingungen	64
• Kontakte austauschen	59	• Technische Daten	65
• Kontrolle der Funktion		• Zubehör	65
Ihres CANIFUGUE	59	• Sammeln und Recycling der Geräte am Ende ihres Lebens	65

CANIFUGUE: Vorwort

Die zwischen dem Mensch und seinem Hund bestehende Komplizität ist grenzenlos. Das Tier wird jedoch oft von seinen natürlichen Instinkten geleitet und überschreitet die ihm von seinem Halter beigebrachten Regeln und verursacht Beschwerden wegen Herumstreunen und Schäden wie: Beschädigung von Blumenbeeten, Springen in das Schwimmbekken usw. Dramatischer ist jedoch, dass er einen Verkehrsunfall verursachen bzw. Opfer davon werden kann. Das Zaunhalsband **CANIFUGUE** bildet eine moderne und sehr wirksame Technik, um einen oder mehrere Hunde innerhalb eines von Ihnen festgelegten eingezäunten oder nicht eingezäunten Bereichs völlig frei halten zu können.

● Inhalt

In der Verpackung finden Sie:

- 1 Sender
- 1 Netzteil (bzw. Adapter)
- 1 Empfänger-Halsband mit kurzen Kontakten und einer Gurt
- 1 Satz von langen Kontakten
- 1 Batterie 3 Volt Typ CR2
- 1 Testlampe
- 1 Rolle Antennendraht 0,75 mm² (100 Meter)
- 1 Anschlusssatz bestehend aus 3 Steckern zur Verbindung des Antennendrahts und 1 Stecker zum Anschluss des Senders
- 1 Satz Markierungsfähnchen
- 1 CD-ROM
- Diese Bedienungsanleitung

Schema Nr. 1:
Sender

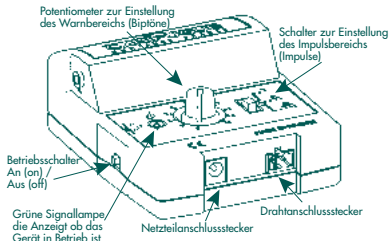

Schema Nr. 2:
Empfängerhalsband
(Ansicht von unten)

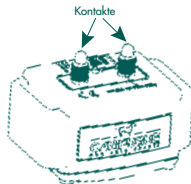
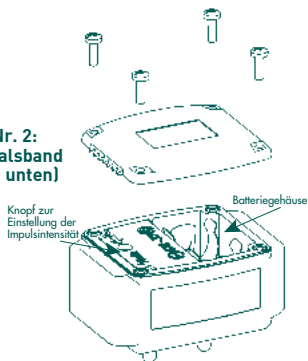

Schema Nr. 3:
Empfängerhalsband
(Ansicht von oben)

● Funktionsprinzip vom CANIFUGUE

Die Eingrenzung des Spielbereichs Ihres Hundes wählen Sie durch Verlegen eines Drahts - den sogenannten Antennendraht - auf dem Boden, begraben oder frei auf einem vorhandenen nicht-metallischen Zaun. In diesem Draht wird ein aus dem Empfänger stammendes Signal geleitet.

Wenn sich Ihr Hund mit dem Empfängerhalsband dieser Eingrenzung nähert, wird er zunächst durch einen Warnton darüber gewarnt, dass er sich zu nah an einem Bereich, dem Sie ihm verboten haben, aufhält. Sollte er sich weiter nähern, wird ein harmloser Impuls ausgelöst. Um die Auslösung von Impulsen zu beenden, muss Ihr Hund den Bereich verlassen.

Die Zahl der Empfängerhalsbänder für einen und denselben Sender ist unbegrenzt: Sie können beliebig viele Hunde im selben Bereich mit gleicher Sicherheit halten.

CANIFUGUE ist zu Ihrer vollkommenen Zufriedenheit mit **einem Antennendraht von maximal 400 Linearmetern Länge** ausgestattet (dies entspricht einem quadratischen Gelände von 1 Hektar). Über diese Antennendrahtlänge hinaus funktioniert **CANIFUGUE** immer noch, die Warn- und Impulsbereiche werden jedoch erheblich reduziert.

● Installation des Zaunsystems

➤ Der Sender:

- Der Sender muss unbedingt vor Unwettern geschützt installiert werden: er widersteht den verschiedenen Temperaturschwankungen, ist aber gegen Wasser empfindlich.
- Befestigen Sie den Sender auf einer Innenwand in der Nähe einer Stromquelle (220 Volt).
- Zur Stromversorgung des Senders verbinden Sie den Anschlussstecker des Adapters mit dem Generator und anschließend den Netzstecker mit der Netzsteckdose (siehe Abb. Nr. 1).

➤ Der Antennendraht:

Damit das System funktioniert, muss der Draht mit dem Sender verbunden sein und eine geschlossene Schleife bilden. Sie können beliebig einen Draht von 0,75 mm² oder 1,5 mm² gleichzeitig verwenden.

Beide Drähte Sollen um 2 Meter von einander entfernt werden.

Vom Sender ausgegangen wickeln Sie den Draht um Ihr Grundstück herum ab. Um den Draht aus Ihrer Garage bzw. Ihrem Gartenhaus heraus zu führen, leiten Sie ihn durch ein

Lüftungsfenster, ein Fenster, eine Tür usw. durch. Der Draht kann direkt auf dem Boden, vergraben (maximal 10 cm Tiefe) oder auf einem nicht-metallischen Zaun bzw. einer vorhandenen Mauer (maximale Höhe: 0,50 m über den Boden) verlegt werden. Der Draht darf nicht gespannt werden, da die Temperaturschwankungen ihn ausdehnen oder zusammenziehen können. Sie müssen den Draht von einem metallischen Tor um 2 Meter mindestens, und ein Meter mindestens von einem metallischen Zau. Legen Sie niemals den Draht parallel zu einem elektrischen Kabel. Entfernen Sie den Draht von dem elektrischen Kabel um 3 Meter mindestens, um die Interferenzen zu vermeiden.

Falls Sie mehr als 100 m Antennendraht benötigen, müssen Sie die verschiedenen Drahtabschnitte mit Hilfe der hierfür vorgesehenen Anschlussstecker miteinander verbinden (der Draht braucht nicht abisoliert zu werden).

Werden die Drähte (Abgangskabel und Rücklaufkabel) um einen bestimmten Bereich (z. B. zwischen dem Generator in der Garage und dem Draht am Grundstückrand) miteinander verdreht, kann der Hund diesen Bereich gefahrlos passieren. Die Impulsauslösung wird neutralisiert. Verdrehter Antennendraht erwerben Sie bei NUM'AXES oder bei Ihrem Händler. Verlegung in den Ecken: Wählen Sie eine ausreichende Kurve eher als einen rechten Winkel. Wenn Sie die Schleife fertiggestellt und zum Sender zurückgeführt haben, müssen Sie beide Drahtenden abisolieren und mit dem Anschlussstecker des Senders verbinden (2 Schrauben am Stecker) (siehe Abbildung Nr. 1).

Schieben Sie diesen Stecker in das entsprechende Teil des Senders ein (der Stecker passt in einer Richtung: Falls Sie ihn nicht einschieben können, drehen Sie ihn um eine halbe Umdrehung).

➤ **Die Markierungsfähnchen**

Damit kann Ihr Hund den Bereich, innerhalb welchem er sich frei bewegen sowie die Grenzen, die er nicht überschreiten darf, gut erkennen. Wir empfehlen, die Fähnchen innerhalb der Grenze des Warntonbereiches, im nicht zu großen Abstand von einander aufzustellen.

Wenn Ihr Hund mit den Grenzen, die er nicht überschreiten darf, vertraut ist, können Sie die Fähnchen entfernen. Bevor Sie mit der Installation Ihres **CANIFUGUE** beginnen, kann es nützlich sein, eine kleine Skizze Ihres Grundstücks anzufertigen und insbesondere den Standort der Antennendrahtstecker dort einzutragen. Hierfür finden Sie eine Stelle am Ende dieser Anleitung.

Bild Nr. 4: Installationsbeispiel

AUTOMATISCHES SYSTEM

Sobald der mit dem Halsband ausgestattete Hund den Schutzbereich überquert, wird er durch einen Bipton gewarnt. Läuft er trotzdem weiter wird ein harmloser Impuls ausgelöst.

Wenn der Abgangsdraht mit dem Rücklaufdraht miteinander verdreht sind, wird der Impuls oder das Warntonsignal neutralisiert. Der Hund kann den Bereich frei passieren.

Beide Drähte sollen um 2 Meter von einander entfernt werden.

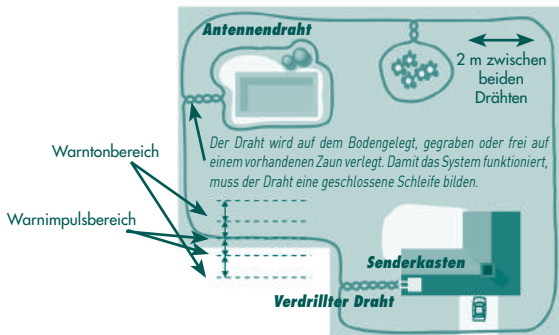

● Inbetriebnahme- Außerbetriebnahme

➤ Inbetriebnahme:

● Sender:

Stellen Sie den Sender auf Betriebsposition (0n) mit Hilfe des links am Gehäuse vorhandenen Schalters: eine grüne Signallampe leuchtet auf (siehe Abbildung Nr. 1).

● Empfänger:

Batterie einsetzen: Entfernen Sie die 4 Kreuzschlitzschrauben des Batteriefachs (siehe Abbildung Nr. 2), setzen Sie die Batterie (Typ CR2) unter Beachtung der neben dem Batteriefach angegebenen Einbaurichtung ein. Ein Tonsignal meldet die Inbetriebnahme des Halsbands.

Prüfen Sie dass, die Dichtung in der Rille des Batteriefachs auf richtigen Sitz vorhanden ist. Um die Dichtheit zu erhalten, empfehlen wir dringend, die Dichtung des Halsbands jedes Jahr auszutauschen. Vor Eindrehen der 4 Schrauben drücken Sie durch Ziehen das Halteband gegen das Batteriefach.

Ziehen Sie die 4 Schrauben mit einem Kreuzschlitzschraubendreher nicht zu fest an.

➤ **Außerbetriebnahme:**

Falls das Halsband für längere Zeit nicht gebraucht wird, sollte die Batterie aus dem Gehäuse entfernt werden. Falls Sie Ihren Hund außerhalb Ihres Grundstücks laufen lassen möchten, empfehlen wir Ihnen, das Empfängerhalsband abzunehmen. Sie können auch den Sender in Aus-Stellung (Off) setzen, die grüne Signallampe erlischt (siehe Abbildung Nr. 1).



● **Einstellen der Wellenreichweite (Warnung und Impulsbereiche)**

Am Sender können Sie die Breite der Warn- und Impulsbereich entsprechend der Konfiguration Ihres Grundstücks und der Verlegung des Antennendrahtes vergrößern bzw. verkleinern.

a) Erster Bereich zur Warnung (Biptöne)

Einstellbar zwischen 6 und 0,40 Meter (ca.) auf jeder Seite des Drahtes mit Hilfe des mittleren Knopfes auf der Sendervorderseite. Mit einer Skala von 0 bis 10 können Sie die Breite des Bereichs entsprechend Ihrem Bedarf festlegen (0 = 0,40 m; 10 = 6 m) (siehe Abbildung Nr. 1).

b) Zweiter Bereich zum Impuls

Einstellbar nach 3 vordefinierten Positionen: ca. 1,50 Meter , ca. 0,80 Meter  und ca. 0,30 Meter  **auf jeder Seite des Drahtes** mit Hilfe des Schiebeschalters rechts auf der Vorderseite des Generators (siehe Abbildung Nr. 1).

HINWEIS: Die Erkennungsabstände schwanken entsprechend der abgewickelten Drahtlänge.

c) Bestätigen Sie die Bereiche

Bevor Sie Ihren Hund in seinem Spielbereich frei laufen lassen, müssen Sie den Freiraum, den Sie Ihrem Tier zuweisen, auf Ihrem Grundstück festlegen und physikalisch bewerten. Hierfür befestigen Sie zunächst jeden Draht der Testlampe unter den Empfänger Kontakten, indem Sie diese ein wenig lösen und wieder zudrehen, so dass der Draht der Testlampe eingequetscht wird.

Setzen Sie die Batterie in das Fach des Halsbandes ein und stellen Sie den Schalter An/Aus des Senders in Position 'On'. Stellen Sie den Potentiometerknopf auf Position «10» und den Schiebeschalter auf Position «  » (siehe Skizze Nr. 1).

- Prüfen des Warnbereichs









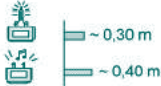

Stellen Sie sich in die Mitte des Spielbereichs Ihres Tieres und halten Sie das Halsband an der Leine in ca. 30 cm Höhe über dem Boden.

Gehen Sie anschließend zum Rand Ihres Grundstücks, auf die Abgrenzung, wo sich der Antennendraht befindet zu. In einem Abstand von ca. 6 Meter vom Draht sollten Sie die vom Sender abgegebenen Biptöne hören. Falls Ihnen dieser Abstand zu groß erscheint, gehen Sie zum Sender zurück und ändern Sie die Einstellungen. Drehen Sie das Potentiometer auf eine niedrigere Einstellung (zum Beispiel 6 oder 4): Damit verkleinern Sie den Warnbereich. Prüfen Sie die Einstellung auf dem Grundstück.

- Prüfen des Impulsbereichs

Wie bei der vorherigen Einstellung: Wenn Sie den Impulsbereich betreten, leuchtet die Testlampe auf. Falls Ihnen dieser Abstand zu groß erscheint, gehen Sie zum Sender zurück. Drücken Sie den Schiebeschalter auf eine niedrigere Einstellung, damit verkleinern Sie den Bestrafungsbereich. Prüfen Sie diese letzte Einstellung auf dem Grundstück.

Wichtig: Die Bereichsbreiten schwanken entsprechend der auf dem Grundstück abgewickelten Antennendrahtlänge. Je länger der Antennendraht, desto kleiner sind die Bereiche.

● Einstellen der Impulsintensität

Das **CANIFUGUE** Halsband verfügt über 8 Modi, mit welchen Sie die Impulsstufe entsprechend der Größe und Empfindlichkeit Ihres Hundes am besten anpassen können.

Um den Modus zu wechseln, muss das Halsband in Betrieb sein (Batterie im Fach).

Nach Öffnen des Batteriefachs haben Sie Zugang auf den Schiebeschalter, der durch einen Pfeil gekennzeichnet ist (siehe Abbildung Nr. 2).

Diesen Schiebeschalter betätigen Sie mit einem spitzen Gegenstand, zum Beispiel einem Bleistift. Der Moduswechsel erfolgt durch Drücken und Festhalten des Schiebeschalters: eine bestimmte Zahl von Biptönen (1 bis 8) wird dann vom Halsband gesendet.

Halten Sie den Schiebeschalter gedrückt, um die Betriebsmodi «durchlaufen» zu lassen. Wenn der gewünschte Modus erreicht ist, lassen Sie den Schiebeschalter wieder los: Das Halsband speichert die von Ihnen gewählte Konfiguration.

Die Tabelle erklärt Ihnen das Funktionsprinzip des Canifugue-Zaunsystems je nach dem gewählten Modus an.

Modus	Nr der Biptöne	Bestrafungsstufe
1 2 3	1 2 3	Sehr schwach (Kleiner Hund bzw. sensibler Hund)
4 5 6	4 5 6	Mittel (mittelgroßer Hund bzw. Hund mit normalem Charakter)
7 8	7 8	Sehr hoch (Großer Hund bzw. Hund mit schwierigem Charakter)

Bevor Sie das Canifugue benutzen, sollen Sie die Impulsintensität je nach der Sensibilität Ihres Hundes anpassen.

HINWEIS: Bei Auslieferung ist Ihr **CANIFUGUE** auf Modus 4 eingestellt.

System durch 3 Funktionen gesichert:

1) Bruch des Antennendrahts:

Bei abgebrochenem Antennendraht (bzw. fehlerhaftem Anschluss) werden Sie vom Sender durch ein Tonsignal über diesen Fehler gewarnt.

2) Verlassen des Warnbereichs:

Hält sich Ihr Hund über (ca.) 20 Sekunden ununterbrochen im Warnbereich auf, wird ein harmloser Impuls ausgelöst so, das der Hund diesen Bereich verlässt.

3) Verlassen des Impulsbereichs:

Falls Ihr Hund für ca. 20 Sekunden innerhalb des Bestrafungsbereichs stillsteht, wird die

Aussendung von Impulsen durch das System gehemmt. Das System startet in den Standard-Modus erneut, sobald Ihr Hund diesen Bereich verlässt.

● Batterie austauschen

NUM'AXES empfiehlt Ihnen Batterie gleicher Marke und gleicher Art wie die Batterie, die beim Kauf des Gerätes mitgeliefert wurden, zu benutzen. Ihr Gerät könnte mit Batterien anderer Marken schlecht funktionieren oder nicht vollkompatibel sein.

Entsprechende Batterie erwerben Sie bei NUM'AXES oder Ihrem Fachhändler.

Drehen Sie die 4 Schrauben des Batteriefachs aus und entfernen Sie die verbrauchte Batterie. Setzen Sie die neue Batterie unter Beachtung der auf dem Gehäuse angegebenen Polarität ein. Ein Tonsignal weist auf die Inbetriebnahme des Halsbands hin. Sollten Sie zufällig die Batterie verkehrt gepolt einbauen, sendet das Halsband kein Tonsignal. Setzen Sie die neue Batterie zügig ein.

HINWEIS: Beim Austauschen der Batterie speichert Ihr CANIFUGUE den von Ihnen vorher ausgewählten Modus.

HINWEIS: Weil die Batterie beim Training des Hundes stärker beansprucht wird, könnte die erste Batterie weniger lange halten, als die Ersatzbatterien.

● Kontakte austauschen

Vor Austausch der Kontakte vergewissern Sie sich, dass Sie das Halsband außer Betrieb gesetzt haben (Batterie aus dem Fach entfernt).

Falls Ihr Hund langhaarig ist und die werkmäßig montierten kurzen Kontakte ungeeignet sind, schrauben Sie diese ab und tauschen Sie sie mit den langen Kontakten, die mit den Zubehörteilen mitgeliefert wurden, aus. **Ein Festdrehen per Hand ist völlig ausreichend.** Verwenden Sie keine Zange zum Festdrehen der Kontakte: damit riskieren Sie die unwiderrufliche Beschädigung des Produkts.

● Kontrolle der Funktion Ihres CANIFUGUE

➤ **Überprüfung auf einwandfreie Funktion:**

Sie können jederzeit die einwandfreie Funktion Ihres CANIFUGUE überprüfen und dessen Funktionsprinzip mit Hilfe der Testlampe anzeigen.

Vor dieser Kontrolle vergewissern Sie sich, dass Sie das Halsband außer Betrieb gesetzt haben (Batterie aus dem Fach entfernt).

Danach können Sie die Testlampe mit den Kontakten verbinden (wickeln Sie hierzu die Anschlussdrähte um jede Kontakte).

Setzen Sie die Batterie in das Halsband ein. Schließen Sie den Sender an (Netzteil an der Netzsteckdose und Schalter auf Position (On)).

Nähern Sie sich dem Antennendraht an. Das Warnsignal sollte hörbar sein und, wenn Sie noch näher zum Antennendraht schreiten, sollte die Testlampe aufleuchten. Ihr Gerät funktioniert einwandfrei.

Bevor Sie die Testlampe abtrennen, entfernen Sie unbedingt die Batterie !

➤ **Überprüfung des ausgewählten Impulsintensität:**

Wenn Sie möchten bzw. wenn sich Ihr Hund an den **CANIFUGUE** gewöhnt und sein Verhalten geändert hat, können Sie den von Ihnen vor längerer Zeit ausgewählten Modus nachprüfen.

Ein kurzer Druck auf den unter dem Batteriefachdeckel vorhandenen Druckschalter aktiviert das Tonsignal und Sie können die Anzahl der für den ausgewählten Modus entsprechenden Biptöne (1 bis 8 Biptöne) mitzählen.

METHODE UND PÄDAGOGIK

● **Die Schulung mit dem Canifugue - Zaunsystem**

Die Schulungsperiode kann mit einem jungen Hund, der eine Grunderziehung erfahren hat, ab 6 Monate beginnen.

Legen Sie das Halsband nicht einem kranken Hund (Herzprobleme, Epilepsie usw.) oder einem Hund mit Verhaltensstörungen an.

Eine Periode zur Angewöhnung an das Halsband ist erforderlich: Lassen Sie den Hund das Halsband einige Tage tragen ohne es zu betreiben.

Überspringen Sie Keine Stufe

Damit Ihr Tierfreund den Zusammenhang zwischen dem Impuls und dem Fehler sehr schnell begreift, muss seine Aufmerksamkeit erweckt werden, indem er zunächst mit dem Bipton: «Tonwarnbereich» und anschließend durch den Impuls: «Impulsbereich» gewarnt wird. Durch die Fähnchen kann er den Beginn des akustischen Warnbereichs gut erkennen.

Ermutigen Sie ihn mit Streicheln

Führen Sie am Anfang den Test mit ihm durch. Nach der unangenehmen Erfahrung und sobald er zu gehorchen und umzukehren beginnt, sollten Sie ihn unbedingt streicheln; er wird schneller verstehen und sein Wille zum Gehorsam kann dadurch nur steigern.

Wenn Ihr Hund das Prinzip des Impulses im Zusammenhang mit seinem Fehler gut begriffen hat, können Sie Ihren Beschäftigungen nachgehen und ihn später weiterhin loben, um den «Gehorsambegriff» bei Ihrem Tierfreund zu verfestigen.

● So erreichen Sie die besten Ergebnisse

➤ Justierung und Positionierung des Halsbands:

Das Halsband muss so stramm am Hundehals sitzen, dass jederzeit gewährleistet ist; dass beide Kontakte die Haut des Hundes berühren. Es sollten maximal zwei Finger zwischen Hundehals und Halsband passen.

Legen Sie das Empfänger-Halsband immer so an, das die CANIFUGUE Etikette nicht zum Hundekörper sondern in Richtung Schnauze zeigt.

Um die maximale Leistung Ihres Geräts zu gewährleisten, müssen Sie **einen guten Kontakt zwischen Halsband und der Haut Ihres Hundes** durch eine geeignete Einstellung des Halsgurtes sicherstellen: Wenn das Halsband zu locker sitzt, wird es nicht korrekt funktionieren, sitzt es zu fest, wird Ihr Hund Schwierigkeiten beim Atmen haben. Bei Bedarf ersetzen Sie die kurzen Kontakte durch die langen Kontakte (siehe Abschnitt Kontakte austauschen).

➤ Batteriezustand kontrollieren:

Vergewissern Sie sich, dass die Batterieleistung ausreichend ist: Der Batteriezustand bedingt die einwandfreie Funktion des Halsbandes. Bei einer Temperatur unter 0°C ist die Batterieleistung geringer als bei Raumtemperatur.

➤ Kontakte auf Festsitz überprüfen:

Vor jedem Einsatz prüfen Sie, dass beide Kontakte korrekt auf dem Gehäuse festsitzen.

Unbedingt zu beachten:

- Verlegen Sie nicht den Antennendraht neben elektrischen Leitungen, Telefonleitungen, Antennenkabel, Fernsehantenne oder Antennenschüssel.
- Bei Gewitter trennen Sie das Netzteil des Senders sowie den Anschlussstecker zum Antennendraht ab.

● Vorsichtsmaßnahmen beim Gebrauch

- Lassen Sie das **CANIFUGUE** Gerät nicht in Reichweite von Kindern.
- Vermeiden Sie Eindringung von Wasser in das Halsband, wenn dieses geöffnet ist (insbesondere beim Batteriewechsel), in das Sendergehäuse und in das Netzteil.
- Wenn Sie das Gerät für 3 Monate oder länger nicht benutzen, entfernen Sie die Batterie aus dem Batteriefach.
- Lassen Sie niemals eine verbrauchte Batterie im Halsband: sie könnte auslaufen und Ihr **CANIFUGUE** beschädigen.
- Falls das Halsband längere Zeit nicht gebraucht wurde, prüfen Sie es sorgfältig auf einwandfreie Funktion.
- Vor jedem Einsatz kontrollieren Sie den Festsitz der Kontakten.
- Lagern Sie oder räumen Sie das Halsband nicht an Orten, die einer zu hohen Temperatur ausgesetzt sind, wie z.B. die Hutablage eines Wagens.
- Vor Anbringung des Halsbands ist es wichtig, dass ein Tierarzt Ihren vierbeinigen Freund untersucht und feststellt, ob er das Ausreißschutzhalsband bedenkenlos tragen kann.
- Das System wird automatisch aktiviert, sobald das Tier den verbotenen Bereich betritt. Trotz der Zuverlässigkeit des Produkts können Impulse jedoch ungewollt ausgelöst werden.
- Um ungewollte Impulse zu vermeiden, raten wir vom Tragen eines metallischen Halsband oder einer Medaille um den Hals Ihres Tierfreundes ab.
- Die wiederholten Reibungen der Kontakten auf der Haut des Tiers können Reizungen verursachen. In diesem Fall nehmen Sie das Halsband ab, bis die Reizungsspuren vollständig verschwunden sind.
- Prüfen Sie jedes Mals den Hals Ihres Hundes wenn Sie das Halsband festsetzen oder wegnehmen.
- Lassen Sie Ihren Hund das Halsband nicht länger als 8 Stunden täglich tragen und nehmen Sie es ab, wenn er in Ihr Haus zurück kehrt.
- Das Zaunsystem ist ein virtuelles Zaunsystem. Es kann ihnen nie die gleiche Sicherheit wie ein massiver echter Zaun bieten. Die Zuverlässigkeit hängt davon ab, wie gut Sie Ihrem Hund das System schulen.

● Pflege

Verwenden Sie keine flüchtigen Produkte wie Lösungsmittel oder Benzin zur Reinigung Ihres **CANIFUGUE**. Waschen Sie den Empfänger regelmäßig mit Klarwasser und trocknen Sie ihn mit einem weichen Tuch ab.

Wir empfehlen Ihnen, die Dichtung einmal pro Jahr zu wechseln, damit die Abdichtung des Halsbandes behaltet wird.

● Bei Fehlfunktionen

- Bevor Sie den Grund einer Panne auf Ihr Gerät zurückführen, lesen Sie unbedingt diese Anleitung nach und prüfen Sie, dass das Problem nicht durch eine zu schwache Batterie oder einen Benutzungsfehler verursacht wurde.
- Im Falle eines Problems führen Sie eine Reinitialisierung durch Abnehmen der Batterie aus dem Batteriefach durch. Warten Sie einige Minuten und setzen Sie die Batterie erneut ein, achten Sie dabei auf korrekte Polarität. Überprüfen Sie das Gerät wie im Abschnitt «Kontrolle der Funktion Ihres **CANIFUGUE**» angegeben.
- Prüfen Sie die Justierung des Halsbands um den Hals des Tiers; vergewissern Sie sich, dass die Kontakte einen guten Kontakt mit seiner Haut haben. Bei Bedarf tauschen Sie die kurzen Kontakte durch die langen aus.
- Prüfen Sie die Kontakte auf Festsitz.
- Prüfen Sie den Zustand der Batterie.
- Prüfen Sie, dass der Draht korrekt mit dem Sender verbunden ist.
- Prüfen Sie, dass das Netzteil korrekt mit dem Sender und mit dem Stromnetz verbunden ist.
- Prüfen Sie, ob der Schalter auf der Seite des Senders auf Position ON steht (grüne Signallampe leuchtend).
- Sollte das Problem weiter bestehen, setzen Sie sich mit Ihrem Händler in Verbindung.
- Sollten Schwankungen im Impuls- oder Warnbereich mit der Zeit auftauchen, prüfen Sie sofort den Zustand des Drahts sowie der Kabelverbindungen (Oxydation).

Sollte das Gerät auch weiterhin nicht einwandfrei arbeiten, wenden Sie sich bitte an **NUM'AXES Deutschland** unter der Rufnummer **(0 79 45) 9 41 01 02**.

Gemäß des Ausmaßes der Funktionsstörung müssen Sie vielleicht Ihr Gerät an einsenden damit es repariert und getestet wird.

Der Kundendienst braucht unbedingt für alle Reparaturen:

- das komplette Produkt
- der Kaufbeweis (Rechnung oder Kassenbeleg)

Der Kundendienst wird Ihnen die Reparatur berechnen, wenn alle Beweise nicht vorliegen.

● Garantie

NUM'AXES garantiert das Produkt gegen Fabrikationsfehler für eine Zeit von 2 Jahren ab Kaufdatum. Die Frachtkosten für Hin- und Rücksendung des Produkts trägt ausschließlich der Käufer.

● Garantiebedingungen

1. Die Garantie kann nur dann gewährt werden, wenn der Kaufbeweis (Rechnung oder Kassenbeleg) dem Händler oder der Firma **NUM'AXES** vorliegt.
2. Die Garantie erstreckt sich nicht auf folgende Bereiche:
 - Erneuerung der Batterie oder des Nylon-Bands.
 - Transportrisiken direkter oder indirekter Art, die durch Rücksendung des Produkts an NUM'AXES entstehen.
 - Beschädigungen des Produkts, die durch Fahrlässigkeit oder Bedienungsfehler bedingt sind (unsachgemäße Bedienung, Nichtbeachtung der Betriebsanleitung, oder ungewollte Schäden z.B. Bruch oder Risse, Wassereintritt, Reparaturen, die von nicht autorisierten Stellen durchgeführt werden).
 - Der Verlust oder Diebstahl.
3. Wird das Produkt als Fehlerhaft anerkannt, kann **NUM'AXES** es ersetzen oder reparieren.
4. Rechtsmittel gegen **NUM'AXES**, insbesondere bei unsachgemäßem Gebrauch oder technischem Defekt des Gerätes, können in keiner Form geltend gemacht werden.
5. **NUM'AXES** behält sich das Recht vor, die Eigenschaften seiner Produkte zur technischen Verbesserung bzw. zur Einhaltung von neuen Vorschriften zu verändern.
6. Die in dieser Gebrauchsanleitung angegebenen Informationen können ohne Voranmeldung geändert werden.
7. Die Photos und Zeichnungen können von den Produkten abweichen.

● Technische Daten

Sender

Stromversorgung	220 V CA
Abdichtung	Spritzwasserdicht
Betriebstemperatur	zwischen - 20°C und + 40°C
Abmessungen L x H x T	90 mm x 44 mm x 113 mm

Empfänger

Stromversorgung	1 Lithium Batterie 3V Typ CR2
Autonomie	ca. 6 Monate in Bereitschaftsstellung
Abdichtung	Wasserdicht
Betriebstemperatur	zwischen - 20°C und + 40°C
Intensitätsstufen der Impulse	8
Abmessungen L x H x T	58 mm x 34,5 mm x 41 mm
Gewicht	69 g (Halsband + Batterie + Leine)
Halsband-Einstellbereich	20 bis 67 cm

Antennendraht

Querschnitt	0,75 bzw. 1,50 mm
-------------	-------------------

● Zubehöre

Sie können jederzeit die Zubehöre bei Ihren Händler erwerben (zusatz Halsband, Rolle Antennendraht, Batterie...).

● Sammeln und Recycling der Geräte am Ende ihres Lebens

Das auf dem Produkt stehende Logo  bedeutet, dass Sie das Gerät nicht mit dem Hausmüll entsorgen sollen.

Bitte bringen Sie das Gerät zur Entsorgung zu einer Sammelstelle, die für Recycling elektronischer Abfallprodukte zuständig ist oder geben Sie das Gerät an Ihren Lieferanten zurück. Sie tragen so zum Umweltschutz und zur Erhaltung der Bodenschätze bei.



NUM'AXES Deutschland Ltd.
Am Schneckenhof 9, 74626 Bretzfeld – Geddelsbach
Tel. (0 79 45) 9 41 01 02 – Fax (0 79 45) 9 41 02 01
www.numaxes.de – info@numaxes.de

Vi ringraziamo per aver scelto un prodotto della gamma **NUM'AXES**. Prima di utilizzare il **CANIFUGUE**, si raccomanda di leggere attentamente le spiegazioni fornite in questa guida, da conservare per ogni ulteriore consultazione.

Consigliamo di far sottoporre il cane ad una visita veterinaria preventiva prima di utilizzare il collare CANIFUGUE. Lo sfregamento degli elettrodi sempre nella stessa del collo del vostro cane potrebbe causare eventuali irritazioni. Nel caso in cui compaiono irritazioni al collo del vostro cane, sospendete l'utilizzo del collare fino alla completa scomparsa. E'buona regola cominciare al utilizzare la stimolazione sempre dal livello piu basso e, se necessario, aumentare progressivamente.

Sommario

• Introduzione	67	• L'iniziazione al collare anti-fuga	76
Utilizzo		Consigli e formazione	
• Composizione della fornitura	68	• Per ottenere i migliori risultati	77
• Principio di funzionamento CANIFUGUE	69	• Precauzioni d'uso	78
• Installazione del sistema anti-fuga	69	• Manutenzione	79
• Messa in funzione e disattivazione	71	• In caso di malfunzionamento	79
• Regolazione della portata delle onde	72	• Garanzia	80
• Regolazione dell'intensità degli stimolazioni	74	• Condizioni di garanzia	80
• Sostituzione della pila del collare	75	• Caratteristiche tecniche	81
• Cambio degli elettrodi	75	• Accessori e pezzi di ricambio	81
• Controllo funzionamento del CANIFUGUE	75	• Raccolta e riciclaggio del vostro vecchio apparecchio	82
Metodo e pedagogia			

CANIFUGUE: introduzione

La complicità che regna tra l'uomo e il suo cane risale a tempi immemorabili. Tuttavia, l'animale è spesso guidato da istinti naturali e infrange le regole insegnategli dal suo padrone, provocando lamentele per vagabondaggio e danni, come ad esempio deterioramenti ai parterre di fiori, tuffi nelle piscine altrui ... Cosa più drammatica, può essere la vittima o essere all'origine di un incidente della strada. Kit **CANIFUGUE** si basa su una tecnica moderna e molto efficace, che permette di mantenere uno o più cani in tutta libertà, in un perimetro recintato o no, definito dal proprietario dei cani.

● Composizione della fornitura

L'imballo contiene:

- 1 centralina emittente
- 1 blocco di alimentazione (o adattatore)
- 1 collare ricevitore dotato di elettrodi corti e di una cinghia
- 1 coppia di elettrodi lunghi
- 1 pila da 3 Volt tipo CR2
- 1 lampada di prova
- 1 bobina di filo per l'antenna da 0,75 mm² (100 metri)
- 1 kit di connessione che comprende 3 connettori di collegamento per il filo d'antenna e 1 connettore di collegamento per l'emittente
- 1 lotto di bandierine
- 1 certificato di garanzia
- 1 CD-ROM
- 1 manuale d'uso

Schema n° 1 : centralina emittente

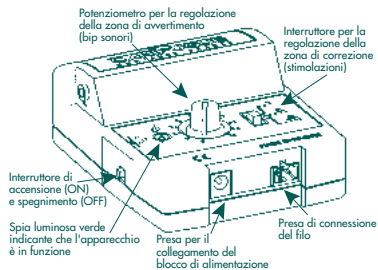

Schema n° 2 : collare ricevitore (visto dal di sotto)

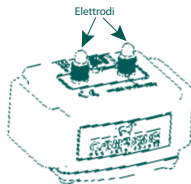

Schema n° 3 : collare ricevitore (visto dal di sopra)

● Principio di funzionamento del CANIFUGUE

La zona che si intende riservare ai di giochi del cane deve essere delimitata installando un filo, chi mato filo d'antenna, da posare o interrare nel terreno o da sospendere su un recinto esistente. Questo filo è percorso da un segnale inviato dall'emittente.

Quando il cane, con il collare ricevente intorno al collo, si avvicinarsi al limite fissato, un segnale acustico gli indica in un primo tempo che si trova troppo vicino alla zona vietata e, se continua ad avvicinarsi, viene in seguito punito da una serie di stimolazioni che si arrestano solo se il cane si allontana dalla zona vietata.

Il numero di collari ricevanti collegabili ad una stessa centralina emittente è illimitato e si possono quindi mantenere al sicuro in una stessa zona tutti i cani che si vuole. Il CANIFUGUE esplica pienamente le sue funzioni con **un filo d'antenna di una lunghezza massima di 400 metri lineari** [equivalenti ad una superficie quadrata di 1 ettaro]. Con un filo d'antenna di lunghezza superiore, il **CANIFUGUE** funziona, ma le zone di avvertimento e di punizione risultano sensibilmente ridotte.

● Installazione del sistema anti-fuga

➤ L'emittente:

- L'emittente deve essere tassativamente installata al riparo dalle intemperie, perché resiste bene alle differenze di temperatura, ma teme l'acqua.
- Fissare l'emittente su un muro interno, vicino ad una presa di alimentazione elettrica a 220 volt.
- Collegare l'emittente inserendo la spina di alimentazione alla presa di corrente della rete [vedere schema n° 1].

➤ Il filo d'antenna:

Per far funzionare il sistema, il filo deve essere raccordato all'emittente e formare un circuito ininterrotto. Si può utilizzare indifferentemente filo da 0,75 mm² o 1,5 mm².

All'uscita dall'emittente, stendere il filo sul perimetro della zona da delimitare. Per attraversare un garage o un ripostiglio da giardino, farlo passare attraverso una fessura, una finestra, una porta... Il fili devono essere distanti 2 metri altrimenti il segnale rischia di annullarsi.

Il filo può essere posato direttamente sul suolo, può essere interrato (profondità massima 10 cm) o essere fissato su un recinto non metallico o un muro esistente (altezza massima di 50 cm dal suolo). Il filo non deve essere troppo teso in quanto le variazioni di temperatura possono provocarne la dilatazione o la contrazione. Se si utilizza più di 100 m di filo d'antenna, i diversi tratti di filo devono essere raccordati con gli appositi connettori (non è necessario denudare il filo).

Il filo deve essere posizionato a una distanza superiore ai 2 metri da un cancello metallico e a più di un metro da una rete metallica.

Per evitare che il cane venga punito in certe zone (come ad esempio nella zona di passaggio situata tra il trasmettitore installato nel garage e il filo installato sul bordo della proprietà), è necessario intrecciare il filo di andata con quello di ritorno. Intrecciando i fili, si annullano le emissioni di onde (vedere schema n° 4). Bobine di filo intrecciato sono disponibili presso il vostro rivenditore di fiducia.

Negli angoli, praticare delle curve a largo raggio e non ad angolo retto. Una volta che si è delimitata la zona e si è ritornati all'emittente, si devono denudare le due estremità del filo al fine di raccordarle sulle 2 viti del connettore di collegamento dell'emittente (vedere schema n° 1).

Inserire quindi questo connettore nella corrispondente presa dell'emittente. Attenzione: il connettore deve essere inserito in un senso preciso. Se non si riesce ad inserirlo, girarlo di mezzo giro.

➤ **Le bandierine:**

Le bandierine permettono al cane di visualizzare bene la zona in cui può circolare liberamente e i limiti da non superare. Si raccomanda di disporre le bandierine sul limite interno della zona di avvertimento acustico abbastanza avvicinati gli uni degli altri.

Una volta che il cane ha familiarizzato con i limiti da non oltrepassare, le bandierine possono essere tolte.

Prima di cominciare l'installazione del **CANIFUGUE**, può essere utile realizzare uno schizzo del terreno, annotandovi in particolare la zona in cui dovranno trovarsi i connettori del filo d'antenna.

**Schema n°4:
esempio di installazione**

SISTEMA AUTOMATICO

Non appena l'animale portatore del collare supera la zona protetta, è avvertito da un bip sonoro.

Se continua ad avanzare, è corretto da una stimolazione.

*Il filo è posato al suolo, interrato o aereo su un recinto esistente.
Per attivare il sistema, il filo deve formare un anello ininterrotto.*

Zona di avvertimento sonoro

Zona di stimolazione



● **Messa in funzione e disattivazione**

➤ **Messa in funzione:**

● **L'emittente:**

Mettere in funzione (ON) l'emittente utilizzando l'interruttore situato sul lato sinistro della centralina: si accende allora una spia verde (vedere schema n° 1).

● **Il collare ricevitore:**

Installazione della pila: svitare le 4 viti con testa a croce dello scomparto della pila (vedere schema n° 2), inserire la pila (tipo CR2) rispettando l'orientamento indicato nella sede stessa della pila. Non appena il collare entra in funzione, viene emesso un segnale acustico.

Controllare la presenza della guarnizione a tenuta ermetica situata nella scanalatura dello scomparto della pila. Al fine di garantire la tenuta ermetica dello scomparto, si raccomanda vivamente di sostituire la guarnizione del collare ogni anno.

Prima di riavvitare le 4 viti, fare avanzare la cinghia sullo scomparto della pila tirandola sopra. Stringere moderatamente le 4 viti servendosi di una cacciavite a croce.

➤ **Disattivazione:**

In caso di inutilizzo prolungato del collare anti fuga, è necessario togliere la pila del collare. Nel caso in cui si desideri fare uscire il cane dalla zona limitata, si consiglia di togliergli il collare ricevente o di arrestare l'emittente (OFF). In questo caso, la spia verde si spegne (vedere schema n° 1).

● **Regolazione della portata delle onde (zone di « avvertimento » e di « stimolazione »)**

Agendo sull'emittente, è possibile aumentare o diminuire la larghezza delle zone di avvertimento e di stimolazione, in funzione della configurazione del terreno e della disposizione del filo d'antenna.

a) Zona di avvertimento (bip sonori):

Regolabile da 0,40 m a 6 m [circa] **da ogni lato del filo**, utilizzando il pulsante centrale situato sul pannello frontale dell'emittente. Una graduazione da 0 a 10 permette di definire più facilmente la larghezza della zona in funzione delle proprie esigenze (0 = 40 cm - 10 = 6 m) [vedere schema n° 1];

b) Zona di stimolazione:

Regolabile su 3 posizioni fisse predefinite di circa 1,50 metro $\cdot\cdot\cdot$, 0,80 metro $\cdot\cdot$ e 0,30 metro \cdot **da ogni lato del filo**, utilizzando il pulsante scorrevole situato sulla destra del pannello frontale del trasmettitore [vedere schema n° 1].

NOTA: le distanze indicate variano in funzione della lunghezza del filo del circuito.

c) Convalidare le zone:

Prima di lasciare andare il cane nella zona delimitata, è necessario valutare fisicamente sul terreno lo spazio in cui il cane può muoversi liberamente. A tal fine, fissare la lampadina test agli elettrodi del collare (svitare leggermente gli elettrodi inserendovi sotto i terminali della lampadina e stringere con moderazione). Inserire la pila nell'apposita sede del ricevitore e mettere quindi in funzione l'emittente (ON), agendo sull'interruttore di marcia e arresto. Mettere il pulsante del potenziometro sulla posizione « 10 » e l'interruttore scorrevole sulla posizione « $\cdot\cdot\cdot$ » [vedere schema n° 1].

















- Verifica della zona di avvertimento:

Mettersi al centro della zona riservata all'animale, tenendo il collare dalla cinghia circa a 30 cm del suolo. Dirigersi in seguito verso il perimetro esterno della zona riservata, dove si trova il filo d'antenna. Ad una distanza di circa 6 metri dal filo, si devono sentire i bip sonori emessi dal ricevitore. Se si giudica che tale distanza è troppo importante, ritornare sull'emittente e modificare le regolazioni. Girando il pulsante del potenziometro verso una graduazione inferiore (ad esempio: 6 o 4), si diminuisce la grandezza della zona di avvertimento. Verificare sempre la regolazione effettuata sul terreno.

- Verifica della zona di stimolazione:

Regolazione identica alla precedente. Quando si entra nella zona di stimolazione, la lampada di prova si accende. Se si giudica che la zona è troppo grande, ritornare sull'emittente e modificare le regolazioni. Spingendo l'interruttore scorrevole verso una graduazione inferiore, si diminuisce la grandezza della zona di punizione. Verificare sempre la regolazione effettuata sul terreno.

Importante: la larghezza delle zone varia in funzione della lunghezza del filo d'antenna utilizzato sul terreno. Maggiore è la lunghezza del filo d'antenna e minore è la grandezza delle zone.

		
	 ~ 0,30 m  ~ 0,40 m	 ~ 0,30 m  ~ 2,50 m
	 ~ 0,80 m  ~ 1,2 m	 ~ 0,80 m  ~ 6 m
	 ~ 1,5 m  ~ 1,5 m	 ~ 1,5 m  ~ 6 m

● Regolazione dell'intensità degli stimolazioni

Il collare **CANIFUGUE** emette degli stimolazioni di 8 intensità diverse che permettono di adattare in modo adeguato il livello della stimolazione alla taglia ed alla sensibilità del cane.

Per modificare l'intensità, il collare deve essere in funzione (pila nell'apposita sede).

Aperto lo scomparto della pila, si accede al pulsante a pressione indicato da una freccia «←» (vedere schema n° 2). Per azionare questo pulsante scorrevole, utilizzare un oggetto appuntito come, ad esempio, la punta di una matita. Per modificare l'intensità, si deve premere e mantenere premuto il pulsante a pressione. Il collare emette allora un numero di bip variabile da 1 a 8.

Mantenendo premuto il pulsante a pressione, si fanno « sfilare » le diverse intensità. Rilasciare il pulsante una volta che si è raggiunta l'intensità voluta, che verrà memorizzata sul collare.

La tabella che segue indica il funzionamento del **CANIFUGUE** in funzione dell'intensità prescelta:

Modo	N° di bip	Livello di stimolazione
1 2 3	1 2 3	Molto debole (cani piccoli o cani dal carattere sensibile)
4 5 6	4 5 6	Medio (cani di medie dimensioni o cani dal carattere normale)
7 8	7 8	Molto forte (cani di grandi dimensioni o cani dal carattere difficile)

NOTA: All'uscita dalla fabbrica, il CANIFUGUE è regolato sulla modalità 4. Consigliamo di modificare la modalità di lavoro in funzione della sensibilità del vostro cane.

Sistema munito di 3 funzioni di sicurezza:

1) Rottura del filo d'antenna:

In caso di rottura del filo d'antenna (o di presenza di un difetto di connessione), l'emittente emette un segnale acustico di avvertimento.

2) Evacuazione dalla zona di avvertimento:

Dopo 20 secondi circa di presenza continua del cane nella zona di avvertimento, l'animale sarà invitato ad uscire da tale zona trasmettendogli qualche stimolazione di breve durata.

3) Evacuazione dalla zona di stimolazione:

Nel caso in cui il cane resti oltre 20 secondi nella zona di punizione, il sistema arresta l'emissione degli stimolazioni. Il funzionamento normale riprende solo quando il cane ha lasciato questa zona.

● Sostituzione della pila del collare

NUM'AXES raccomanda di utilizzare pile dello stesso modello e della stessa marca, come quelle che trovate già installate nei prodotti. Pile di altre marche possono essere non compatibili e causare malfunzionamenti.

Potete procurarvi le pile adeguate al vostro prodotto presso il vostro rivenditore di fiducia o direttamente da CANICOM Srl.

Svitare le 4 viti dello scomparto della pila e ritirare la pila usata. Inserire la nuova pila rispettando le polarità indicate sulla plastica dello scomparto della pila. La ripresa del funzionamento del collare è allora indicato da un segnale acustico.

Se per inavvertenza si invertono le polarità, il collare non emette nessun segnale acustico. Reinstallare rapidamente la pila.

Nota: al momento di sostituire la pila, il **CANIFUGUE** memorizza il livello di intensità precedentemente selezionato.

Nota: Visto l'uso intensivo durante la fase di addestramento, la prima pila potrebbe durare meno che le pile di ricambio.

● Cambio degli elettrodi

Prima di sostituire gli elettrodi, accertarsi che il collare sia spento (pila estratta).

Se il cane ha il pelo lungo, gli elettrodi corti installati in fabbrica non sono adatti e devono essere sostituiti con quelli di tipo lungo forniti con il prodotto. **Un serraggio manuale moderato è sufficiente.** Per il serraggio degli elettrodi, non utilizzare mai una pinza in quanto si rischia di danneggiarli in modo irreversibile.

● Controllo del funzionamento del CANIFUGUE

➤ **Verifica di buon funzionamento:**

È possibile verificare in qualsiasi momento il buon funzionamento del **CANIFUGUE**, servendosi della lampada di prova.

Prima di effettuare questa verifica, accertarsi che il collare sia spento (pila estratta).

Per effettuare il controllo, mettere la lampada di prova a contatto con ognuno degli elettrodi (fare un cerchio intorno ad ognuno degli elettrodi).

Inserire la pila nel collare. Alimentare l'emittente (blocco di alimentazione collegato al settore e interruttore sulla posizione ON).

Avvicinandosi al filo d'antenna, si devono sentire gli avvertimenti acustici e, avvicinandosi ancora di più al filo, la lampada di prova deve accendersi.

Se tale è il caso, l'apparecchio è in perfetto stato di funzionamento.

Prima di scollegare la lampada di prova, avere cura di togliere la pila !

➤ **Verifica dell'intensità selezionata:**

In funzione di un cambiamento nel comportamento del cane (una volta che lo stesso si è familiarizzato con il **CANIFUGUE**) o in qualsiasi altro momento, si può controllare l'intensità degli stimolazioni precedentemente selezionata.

A tal fine, basta premere brevemente il pulsante a pressione situato al di sotto dello scomparto della pila e contare quindi il numero di bip emessi (da 1 a 8 bip) che corrisponde all'intensità selezionata.

METODO E PEDAGOGIA

● **L'iniziazione al collare anti-fuga**

Per un giovane cane che abbia già ricevuto un'educazione di base, il periodo di iniziazione può cominciare a partire dai 6 mesi.

Non mettere il collare su un animale in cattiva salute (problemi cardiaci, epilepsia e altro ...) o soggetto a disturbi del comportamento.

Un periodo di adattamento è sempre necessario: lasciargli il collare senza utilizzare il sistema per qualche giorno.

Non bruciare le tappe

Per permettere al cane di comprendere molto rapidamente il rapporto tra la stimolazione e il suo comportamento, è necessario attirare la sua attenzione, avvisandolo anzi tutto con i bip acustici (« zona di avvertimento acustico ») a solo dopo con gli stimolazioni (« zona di stimolazione »). Le bandierine gli permettono di visualizzare bene i limiti della zona di avvertimento acustico.

Incoraggiare il cane con delle carezze

Lasciate il vostro cane fare il suo apprendistrato solo. Dopo aver ricevuto gli stimolazioni e non appena si accinge ad ubbidire e a far marcia indietro, è necessario accarezzarlo. Comprenderà così più rapidamente e la sua volontà di ubbidire si accentuerà.

Una volta che ha assimilato bene il rapporto tra gli stimolazioni e il suo comportamento, è possibile dedicarsi alle proprie occupazioni, continuando tuttavia a felicitarlo più tardi, in modo da rinforzare nel cane « l'idea di ubbidire ».

● **Per ottenere i migliori risultati**

➤ Aggiustamento e posizionamento del collare:

L'aggiustamento del collare sul collo del cane è molto importante. Dal buon posizionamento del collare dipende la possibilità di rilevare i tentativi di sconfinamento (fuga del cane) che lanciano l'emissione degli stimolazioni.

Il collare deve essere posizionato con la etichetta CANIFUGUE rivolta verso il muso del cane.

Per ottenere i migliori risultati possibili, si deve **assicurare un buon contatto tra il collare e la pelle del cane** regolando giudiziosamente la cinghia: se il collare è troppo largo, il suo funzionamento non sarà corretto e se è troppo stretto, il cane sarà disturbato nella respirazione.

Sostituire, se necessario, gli elettrodi corti con gli elettrodi lunghi (vedere capitolo « Sostituzione degli elettrodi »).

➤ Verificare lo stato della pila:

Accertarsi che la pila sia sufficientemente carica: lo stato della pila condiziona il buon funzionamento del collare anti fuga. Con temperature inferiori a 0° C, la pila è meno efficiente che in condizioni normali.

➤ Verificare il serraggio degli elettrodi:

Prima di ogni utilizzo, accertarsi che i due elettrodi siano stretti come si deve nella loro sede.

Norme da rispettare assolutamente:

- Non disporre il filo d'antenna in vicinanza di fili elettrici, fili del telefono o fili di antenne, televisive o paraboliche.
- In caso di temporale, scollegare dal settore il blocco di alimentazione dell'emittente ed il connettore del filo d'antenna.

● Precauzioni d'uso

- Non lasciare l'insieme del **CANIFUGUE** alla portata dei bambini.
- Evitare qualsiasi infiltrazione d'acqua nel collare quando è aperto (in particolare, quando si sostituisce la pila), come pure nella centralina emittente e nel blocco di alimentazione.
- Togliere la pila dallo scomparto se si pensa di non utilizzare l'apparecchio per più di 3 mesi.
- Non lasciare mai una pila usata nel collare: le pile usate possono perdere del liquido e danneggiare il **CANIFUGUE**.
- Verificare con cura il funzionamento del collare se non lo si è utilizzato per un certo tempo.
- Controllare il serraggio degli elettrodi prima di ogni utilizzo.
- Aver cura di non mettere il collare in una zona esposta ad una temperatura troppo elevata.
- Prima di installare il collare, è importante fare esaminare il cane da un veterinario al fine di verificare che sia in grado di portare il collare anti fuga.
- Il sistema entra automaticamente in funzione non appena l'animale oltrepassa il limite della zona non autorizzata. Tuttavia, malgrado l'estrema affidabilità del prodotto, il sistema può attivarsi accidentalmente.
- Quando utilizzate il collare CANIFUGUE, togliete dal collo del cane qualsiasi altro collare di metallo, catenelle o medaglie che possono provocare malfunzionamenti del prodotto.
- Lo sfregamento ripetuto degli elettrodi sulla pelle dell'animale può provocare delle irritazioni. In questo caso, è necessario togliere il collare fino alla completa scomparsa dell'irritazione.
- Nel momento in cui il collare non viene utilizzato, vi consigliamo di controllare che il collo del vostro cane non presenti irritazioni.
- Non lasciare il collare sul cane per più di 8 ore al giorno e toglierlo sempre quando entra in casa.
- Il sistema anti-fuga è una barriera virtuale, non può essere considerato come una barriera fisica insormontabile.

● Manutenzione

Non utilizzare prodotti volatili come dei diluenti o la benzina per pulire il **CANIFUGUE**. Lavare regolarmente il ricevitore con acqua pulita. Asciugarlo con un panno morbido. Al fine di preservare la tenuta ermetica, si raccomanda vivamente di sostituire il giunto del collare ogni anno.

● In caso di malfunzionamento

- Aver cura di rileggere questa guida e accertarsi che il problema non sia dovuto ad una pila scarica o ad un errore di utilizzo.
- In caso di problemi, procedere ad una reinizializzazione dell'apparecchio, togliendo la pila dalla sua sede. Attendere qualche minuto e rimettere quindi la pila rispettando bene le polarità. Procedere ad una verifica come indicato al capitolo « Controllo del funzionamento del **CANIFUGUE** ».
- Verificare l'aggiustamento del collare intorno al collo dell'animale e accertarsi che gli elettrodi siano bene a contatto con la pelle del cane. Sostituire, se necessario, gli elettrodi corti con quelli lunghi.
- Verificare il serraggio degli elettrodi.
- Verificare lo stato della pila.
- Verificare che il filo sia correttamente collegato all'emittente.
- Verificare che il blocco di alimentazione sia correttamente collegato all'emittente e al settore.
- Verificare che l'interruttore situato su un lato dell'emittente sia in posizione di marcia [posizione On - spia verde accesa].

Se il problema persiste contattate il Servizio Assistenza CANICOM Srl, prima di inviare il prodotto in riparazione.

Nel caso in sia necessario inviare il prodotto al Centro Assistenza CANICOM Srl, documentate con una chiara descrizione il difetto riscontrato. Il Centro Assistenza provvederà alla riparazione e/o sostituzione del prodotto.

● Garanzia

CANICOM srl garantisce il prodotto contro ogni difetto di fabbricazione per 2 anni dalla data di acquisto, sono riportati sul certificato allegato ad ogni prodotto.

Le spese di trasporto per l'invio del prodotto al Centro Assistenza Canicom Srl, andata e ritorno, sono a carico dell'utilizzatore.

● Condizioni di garanzia

1. La garanzia è riconosciuta solo se il prodotto inviato in riparazione è corredato di certificato di garanzia in originale, con timbro del rivenditore e data di acquisto, senza alcuna manomissione.
2. La garanzia non copre:
 - La sostituzione della pila
 - La sostituzione della cinghia
 - I rischi di trasporto diretti o indiretti, lo smarrimento o il furto connessi con l'invio del prodotto a/da CANICOM srl,
 - I danni provocati al prodotto causati da:
 - Negligenza o colpa dell'utilizzatore (ad esempio: morsi, rotture, fessure, manomissione...)
 - Utilizzo non conforme alle istruzioni o non previsto
 - Riparazioni o modifiche effettuate da personale non autorizzato
3. Se il prodotto è riconosciuto difettoso, CANICOM srl lo riparerà o lo sostituirà a sua insindacabile giudizio.
4. Contro **NUM'AXES** e CANICOM srl non è ammesso alcun ricorso, in particolare, in caso di cattivo uso, manomissione o uso non conforme del prodotto.
5. Il produttore **NUM'AXES** si riserva il diritto di modificare le caratteristiche dei prodotti, al fine di apportare miglioramenti tecnici o adeguarlo a nuove regolamentazioni.
6. Le informazioni del presente manuale possono essere oggetto di modifica senza preavviso.
7. Fotografie e disegni non contrattuali.

● Caratteristiche tecniche

Emittente

Alimentazione	220 V CA
Tenuta ermetica	Alla pioggia
Temperatura di utilizzazione	tra - 20° C e + 40° C
Dimensioni L x H x P	90 mm x 46 mm x 113 mm

Ricevitore

Alimentazione	1 pila al litio da 3 V di tipo CR2
Autonomia	circa 6 mesi in veglia
Tenuta ermetica	all'immersione
Temperatura di utilizzazione	tra - 20° C e + 40° C
Livelli di intensità degli impulsi	8
Dimensioni L x H x P	58 mm x 34,5 mm x 41 mm
Peso	69 g (blocco + pila + cinghia)
Collare regolabile sul collo	da 20 a 67 cm

Filo d'antenna

Diametro	0,75 o 1,50 mm ²
----------	-----------------------------

● Accessori e pezzi di ricambio

Presso **CANICOM srl**, è possibile procurarsi in qualsiasi momento i prodotti che seguono, ordinandoli utilizzando il copia commissione allegato alla presente guida:

- un collare supplementare,
- un collare finto,
- una centralina emittente,
- un blocco di alimentazione (o adattatore),
- un coperchio per il ricevitore,
- una bobina supplementare di filo d'antenna da 0,75 mm² (100 metri),
- una bobina di filo intrecciato da 0,75 mm² (30 metri),
- un lotto supplementare di 3 connettori per il collegamento del filo d'antenna,
- un connettore di collegamento per l'emittente,

- un lotto supplementare di 10 bandierine,
- una serie di 2 elettrodi corti,
- una serie di 2 elettrodi lunghi,
- un giunto per il ricevitore,
- una lampada di prova al neon,
- un lotto di 4 viti per il ricevitore,
- una pila al litio da 3 V di tipo CR 2,
- una cinghia in nylon grigia per collare.

● Raccolta e riciclaggio del vostro vecchio apparecchio



L'immagine apposta sul prodotto significa che l'apparecchio non può essere smaltito con i rifiuti. In caso di rottamazione, il prodotto deve essere consegnato presso un punto di raccolta adeguato per il trattamento, la valorizzazione e il riciclaggio degli scarti elettronici o riconsegnato al vostro rivenditore. In questo modo contribuite alla conservazione delle risorse naturali e alla protezione della salute umana.

NUM'axes

**Distributore per l'Italia - Servizio Assistenza Clienti
CANICOM Srl**

Via Romana, 615 - 55100 Arancio LUCCA

Tel. +39 0583 462363 - Fax +39 0583 462411

www.canicomitalia.com - info@canicomitalia.com

CANIFUGUE

L'éco-participation,
un geste citoyen pour notre environnement

Montant hors
éco-participation
+
Éco-participation
=
Prix de l'appareil

À partir du 15 novembre 2006,
lorsque vous achetez un nouvel
appareil électrique ou électronique,
en payant une «**éco-participation**»,
vous participez au financement
de la collecte et du recyclage d'un
ancien équipement équivalent.



Ne jetez plus vos anciens appareils,
rapportez-les dans un point de collecte



Eco-systèmes



PARTENAIRE

Eco-systèmes

NUM'AXES
Nature & Technologies

www.numaxes.com